

AA-12B/AA-12FB

AA-12B/AA-12FB

Exported on 02/14/2022

Table of Contents

1	Описание устройства	7
1.1	Внешний вид.....	7
2	Технические характеристики.....	8
2.1	ОБЩИЕ ХАРАКТЕРИСТИКИ.....	8
2.2	ФУНКЦИОНАЛЬНЫЕ ВОЗМОЖНОСТИ	8
3	Конфигурирование через графический интерфейс	10
3.1	Главный экран.....	10
3.2	Настройки устройства.....	11
3.2.1	Настройки устройства.....	12
3.3	Настройки сети.....	13
3.4	Настройки доступа.....	14
3.5	Настройки лиц.....	15
3.6	Дополнительные настройки.....	17
3.7	О системе	18
4	Конфигурирование через web интерфейс.....	20
4.1	Вход	20
4.2	Главная	21
4.3	Сеть.....	22
4.3.1	Настройки сети.....	22
4.3.2	Пользовательский NTP	23
4.3.3	Система управления	24
4.4	Вызывная панель	24
4.4.1	Настройка адреса	25
4.4.2	Настройки SIP	26
4.4.3	Настройки вызова	27
4.4.4	Настройки устройства.....	29
4.5	Квартиры	30
4.5.1	Как добавить новую квартиру в устройство?.....	31
4.6	СКУД.....	32
4.6.1	Управление доступом	32

4.6.2	Управление замками	33
4.6.3	Открыть замок.....	34
4.6.4	Дополнительные настройки.....	34
4.6.5	Серверное управление доступом	35
4.6.6	Распознавание лиц (для AA-12FB)	35
4.6.7	Распознавание QR	36
4.6.8	Кнопка выхода.....	37
4.6.9	Вход датчика двери	37
4.6.10	Идентификаторы	38
4.6.10.1	Как добавить новый идентификатор	38
4.6.11	Правила доступа	40
4.6.11.1	Как создать правило доступа.....	41
4.6.12	Свободный доступ	45
4.6.12.1	Как настроить функцию "Свободный доступ"	45
4.7	Переадресация	46
4.7.1	Настройки переадресации.....	47
4.7.2	Как создать новую переадресацию	47
4.8	Дополнительно.....	49
4.8.1	Обои.....	49
4.8.2	Настройки объявления	50
4.8.3	Список RTSP потоков	51
4.8.4	Как добавить RTSP поток дополнительной IP-камеры.....	52
4.8.5	Пользовательские уведомления	52
4.8.6	Как изменить текст уведомления	53
4.8.7	Как изменить звук уведомления	54
4.9	Журналы	55
4.9.1	E-mail уведомления	59
4.9.1.1	Настройки почтового сервера	59
4.9.1.2	Как настроить функцию "E-mail уведомления"	60
4.9.2	Отправка фото на сервер	61
4.9.3	Syslog.....	62
4.9.3.1	Настройки SysLog	62
4.9.3.2	Формат сообщений	63
4.9.3.3	Типы событий	64
4.9.3.4	App Name	67

4.10	Безопасность	68
4.10.1	Как сменить пароль администратора	68
4.11	Система	69
4.11.1	Настройки.....	69
4.11.2	Экспорт/импорт данных.....	69
4.11.3	Очистка данных	70
4.11.4	Язык устройства	70
4.11.5	Обновление ПО	71
4.11.6	Как настроить использование пользовательского сервера.....	72
4.11.7	Перезагрузка	73
4.11.8	Отладка.....	73
4.11.8.1	Системные журналы	73
4.11.8.2	Исходящий вызов.....	73
5	Установка и подключение	75
5.1	Проверка комплектности продукта.....	75
5.2	Электрическое подключение.....	75
5.2.1	Схема подключения электромеханического замка с использованием блока бесперебойного питания UPS-DP/S	76
5.2.2	Схема подключения электромеханического замка с использованием внешнего источника питания для замка.	78
5.2.3	Схема подключения электромагнитного замка с использованием блока бесперебойного питания UPS-DP/S	80
5.2.4	Схема подключения электромагнитного замка с использованием внешнего блока питания.....	82
5.3	Механический монтаж.....	83
5.4	Подключение дополнительных модулей.....	84
6	Использование устройства.....	85
6.1	Взаимодействие по API	85
6.2	Мобильный доступ UKEY	85
6.2.1	Описание	85
6.2.2	Принцип работы	85
6.2.3	Мобильный доступ с приложением UKEY https://wiki.bas-ip.com/display/BASIPIDAPP/UKEY	86
6.2.4	Настройка в три клика с приложением UKEY Cfg https://wiki.bas-ip.com/display/BASIPCONFIGID/UKEY+Cfg	86
6.2.5	Способы получения мобильного идентификатора и карт доступа	87
6.3	Поиск видео с помощью Onvif	92

6.4 Получение RTSP потока с камеры вызывной панели..... 92



- [Описание устройства](#)(see page 7)
- [Технические характеристики](#)(see page 8)
- [Конфигурирование через графический интерфейс](#)(see page 10)
- [Конфигурирование через web интерфейс](#)(see page 20)
- [Установка и подключение](#)(see page 75)
- [Использование устройства](#)(see page 85)

1 Описание устройства

Современный дизайн и продуманный функционал данной панели делает ее идеальным решением для бизнес и элит зданий. AA-12B доступна в золотом, серебряном и черном цвете, а также поддерживает мобильный доступ [BAS-IP UKEY](https://www.bas-ip.ru/ukey/)¹, а модель AA-12FB ещё включает в себя функцию распознавания лиц.

Для вызова консьержа или экстренных служб есть отдельно выделенная кнопка.

1.1 Внешний вид

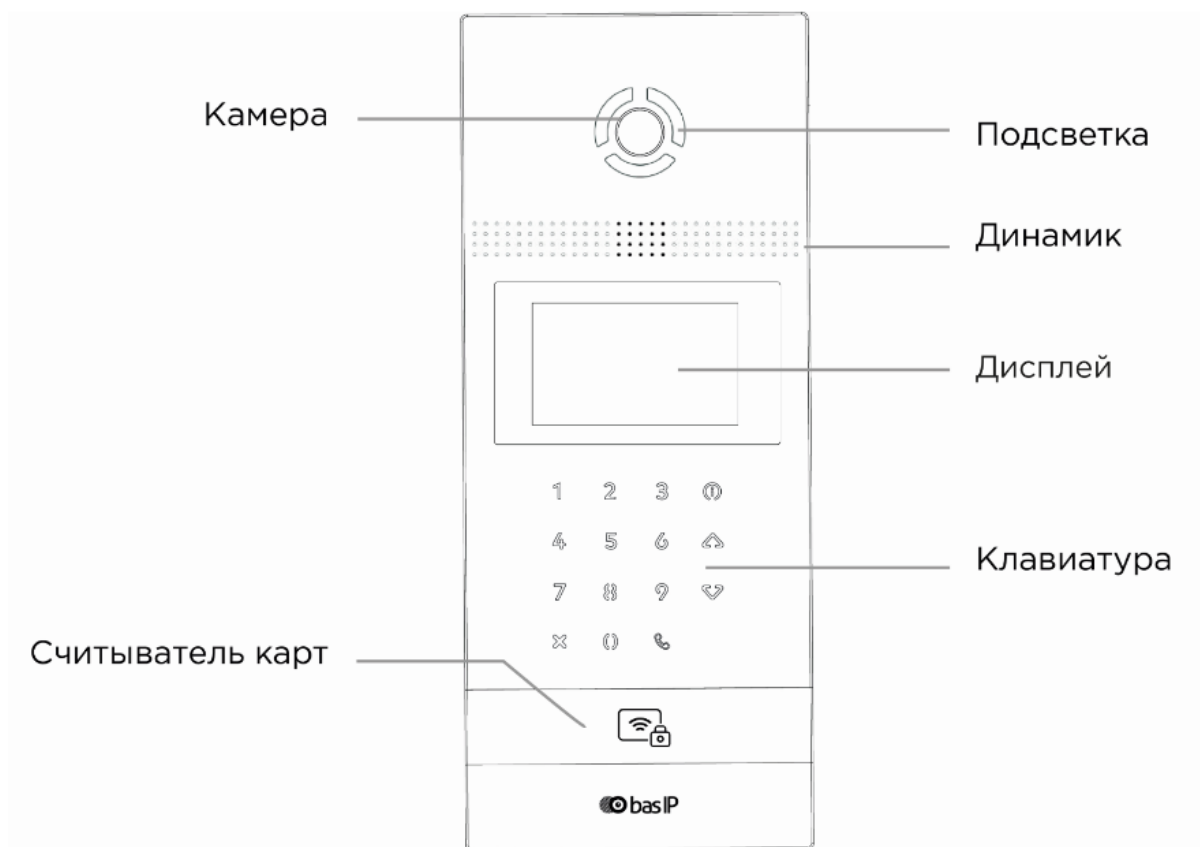

¹ <https://www.bas-ip.ru/ukey/>

2 Технические характеристики

2.1 ОБЩИЕ ХАРАКТЕРИСТИКИ

Тип панели: Многоквартирная

Дисплей: 4,3” TFT, цветной с подсветкой

Камера: 1/4”

Угол обзора: По горизонтали 120°, по вертикали 64° (По горизонтали 90°, по вертикали 56 в AA-12FB)

Разрешение камеры: 1 Мп

Выходное видео: HD (1280×720), H.264 Main Profile,

Ночная подсветка: 6 светодиодов

Минимальная освещенность: 0,01 LuX

Поддерживаемые аудиокодеки: G.711u

Класс степени защиты: IP65

Температурный режим: -40 – +65 °С

Потребление питания: 6,5 Вт, в режиме ожидания – 3,6 Вт

Питание: + 12 В

Корпус: Алюминиевый

Цветовое решение: Золото, серебро, черный

Размер под установку: 141×359×58 мм

Размер самой панели: 158×379×49 мм

Тип установки: Врезная, накладная с кронштейном BR-AA12

Тип клавиатуры: Пьезоэлектрические кнопки с подсветкой

2.2 ФУНКЦИОНАЛЬНЫЕ ВОЗМОЖНОСТИ

Интерфейс: Русский/английский, WEB-интерфейс

Открытие замка: С монитора, по HTTP, по коду, по карте, из приложения UKEY, из приложения BAS-IP Intercom, (по распознаванию лица в AA-12FB)

Контроль доступа AA-12: Мультиформатный считыватель с поддержкой технологии UKEY (EM-Marin, Mifare, BLE, NFC)

Интеграция со СКУД: Выход WIEGAND 26, 32, 34, 37, 40, 42, 56, 58, 64 бит

Кнопки быстрого вызова: Кнопка вызова консьержа

Количество мелодий вызова: 4 полифонические мелодии

Аутентификация: Отдельный пароль на настройки, WEB-интерфейс

Режим разговора: Двухсторонний

Дополнительно: SIP P2P, Встроенное реле

3 Конфигурирование через графический интерфейс

- [Главный экран](#)(see page 10)
- [Настройки устройства](#)(see page 11)
- [Настройки сети](#)(see page 13)
- [Настройки доступа](#)(see page 14)
- [Настройки лиц](#)(see page 15)
- [Дополнительные настройки](#)(see page 17)
- [О системе](#)(see page 18)

3.1 Главный экран

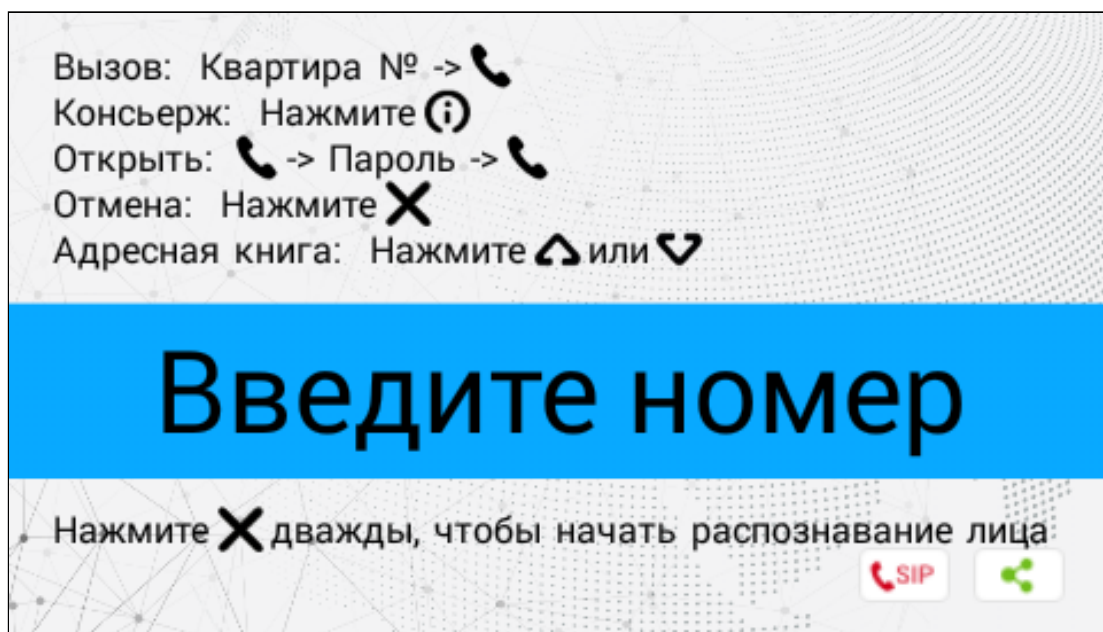

На главном экране отображаются подсказки о:

- значениях, которые необходимо ввести для **вызова квартиры** (для вызова необходимой квартиры нужно ввести от 4 до 10 цифр в зависимости от текущего [режима панели](#)²);
- комбинации, которую необходимо ввести для **вызова консьержа** (для вызова консьержа необходимо ввести комбинацию 0000 📞 или нажать кнопку вызова консьержа или инфо в правом верхнем углу клавиатуры ⓘ);
- кнопке, при нажатии которой открывается меню ввода **кода доступа** (для перехода в меню ввода кода доступа необходимо нажать "📞", ввести код доступа и нажать "📞" для подтверждения);
- кнопке **отмены** действия или перехода по меню назад (для отмены необходимо нажать "X");
- кнопках, при нажатии которых открывается **адресная книга**, которая отображает список контактов (отсортированных по названию) для поиска и вызова квартиры, если неизвестен точный логический адрес монитора (для вызова адресной книги необходимо нажать стрелки вверх/вниз ⬆️, ⬇️ и затем нажать "📞" для звонка);

² https://wiki.bas-ip.com/aa07v4/ru_ru/vyzyvnaya-panel-2753840.html

⚠ Примечание:

По умолчанию адресная книга отключена. Необходимо включить опцию в настройках web-интерфейса, в разделе "[Квартиры](#)"³.



- переходе в режим **распознавания лиц** (необходимо дважды нажать "X", чтоб начать распознавание лица). Функция доступна для панели AA-12FB.

i По умолчанию функция распознавания лиц отключена. Ее можно включить из меню "[Настройки лиц](#)"⁴ или во вкладке "[СКУД](#)"⁵ web-интерфейса.

Выход на главный экран осуществляется по нажатию "X" либо автоматически, спустя 30 секунд бездействия.

Также в правом нижнем углу отображается текущее состояние подключения устройства к сети и SIP.

✓ Подсказки, отображаемые на главном экране может быть изменена в разделе "[Пользовательские уведомления](#)"⁶.

3.2 Настройки устройства

Основные настройки доступны как на самой панели, так и в [web-интерфейсе устройства](#)⁷.



³ <https://wiki.bas-ip.com/aa12v4/ru/kvartiry-15796110.html>

⁴ <https://wiki.bas-ip.com/aa12v4/ru/nastrojki-lits-42270771.html>

⁵ <https://wiki.bas-ip.com/aa12v4/ru/skud-15796117.html>

⁶ <https://wiki.bas-ip.com/aa12v4/ru/dopolnitel-no-15796159.html>

⁷ <https://wiki.bas-ip.com/aa12v4/ru/konfigurirovanie-cherez-web-interfejs-15796086.html>

Для входа в системные настройки необходимо нажать кнопку  дважды (на экране появится надпись "Админ"). Далее введите пароль администратора (по умолчанию, **пароль** - 123456) и нажмите  для подтверждения. В результате вам откроется меню настроек. Для перемещения между меню и полями используйте на клавиатуре стрелки "Вверх"/"Вниз" или кнопки "2"/"8". Для подтверждения значений необходимо нажать кнопку , а для возврата назад - **X**.

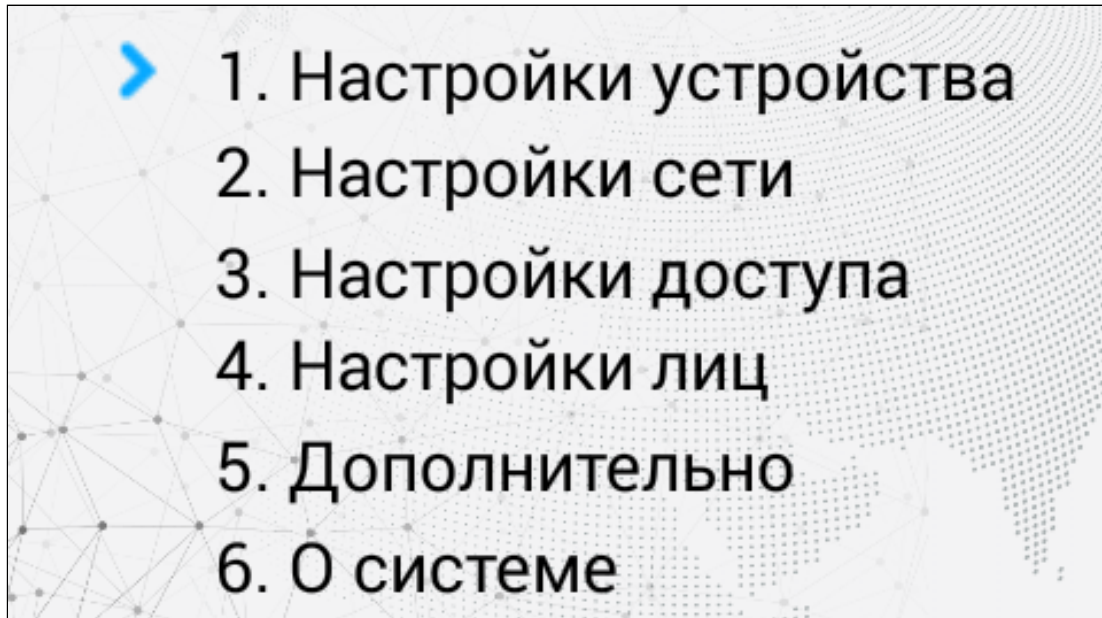

3.2.1 Настройки устройства

В данном разделе вы можете настроить:

- **Режим работы панели;**

Информация о работе режимов:

Доступно 2 режима, которые рассчитаны на определенные условия работы:

Глоб. - режим используется если панель установлена на периметре объекта. В этом режиме для вызова нужного монитора необходимо ввести № здания, № парадного, № этажа и квартиры.

Мног. - режим необходим если панель установлена возле парадного. При использовании данного режима достаточно ввести № этажа и квартиры для звонка на нужный монитор.

- **Язык** устройства из 5 доступных (русский; английский; украинский; испанский; польский);
- Логический адрес панели (№ **здания**, № **парадного** и порядковый № устройства);



 Для корректной работы вызовов № здания и парадного в логическом адресе панели и мониторов должны совпадать. Также в мониторах необходимо указать соответствующую информацию о № этажа, квартиры и устройства.
Если у вас несколько вызывных панелей, которые имеют один логический адрес, тогда в поле «№» необходимо указать значение 2, 3, 4, 5 и т.д., до 9.

Если логическая адресация вызывной панели соответствует адресации монитора, а IP-адреса устройств находятся в одном сегменте сети - устройства найдут друг друга и вызов будет проходить корректно.

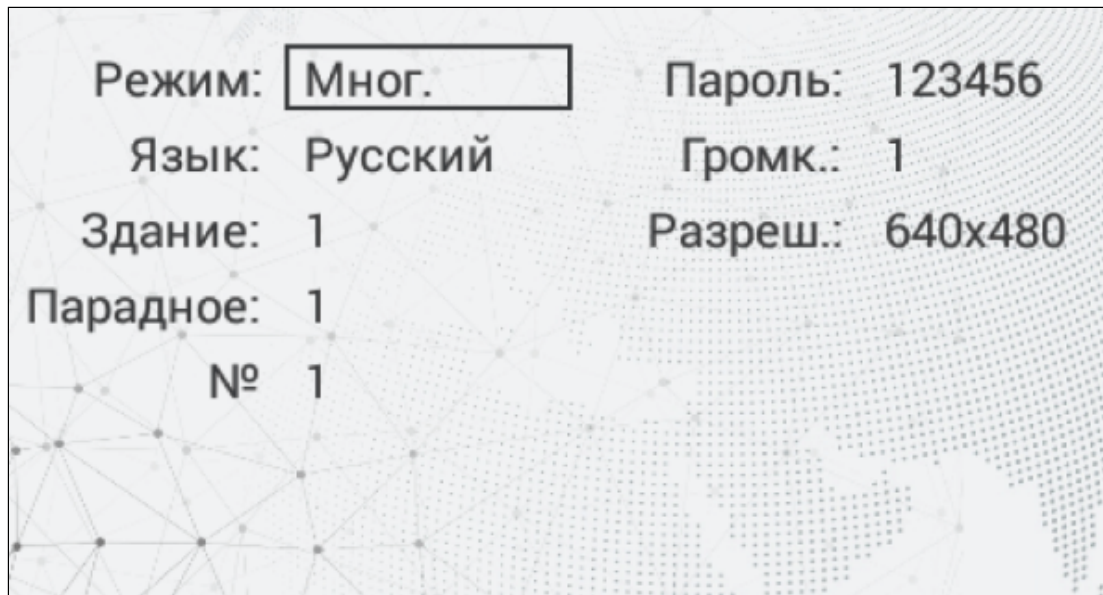
- **Пароль** администратора для входа в настройки и web-интерфейс устройства;
- **Громкость** динамика вызывной панели;
- **Разрешение** потока камеры вызывной панели (640x480/1280x720/1920x1080 (опционально)).



3.3 Настройки сети

Основные сетевые параметры вы можете установить как в этой вкладке, так и в [web-интерфейсе](#)⁸. Для перемещения между меню и полями используйте на клавиатуре стрелки "**Вверх**"/"**Вниз**" или кнопки "**2**"/"**8**". Для подтверждения значений необходимо нажать кнопку , а для возврата назад - .

В меню вы можете включить/выключить **DHCP** (режим автоматического получения сетевых настроек) или ввести их вручную.

Для корректной работы вам необходимо ввести:

- **IP-адрес** вызывной панели;

Адрес по умолчанию:

По умолчанию вызывная панель может иметь статический IP-адрес 192.168.1.90 либо 192.168.1.91.

- **Маску** подсети;
- Основной **шлюз**;
- Адрес **DNS** сервера;

⁸ <https://wiki.bas-ip.com/aa12v4/ru/set-15796095.html>

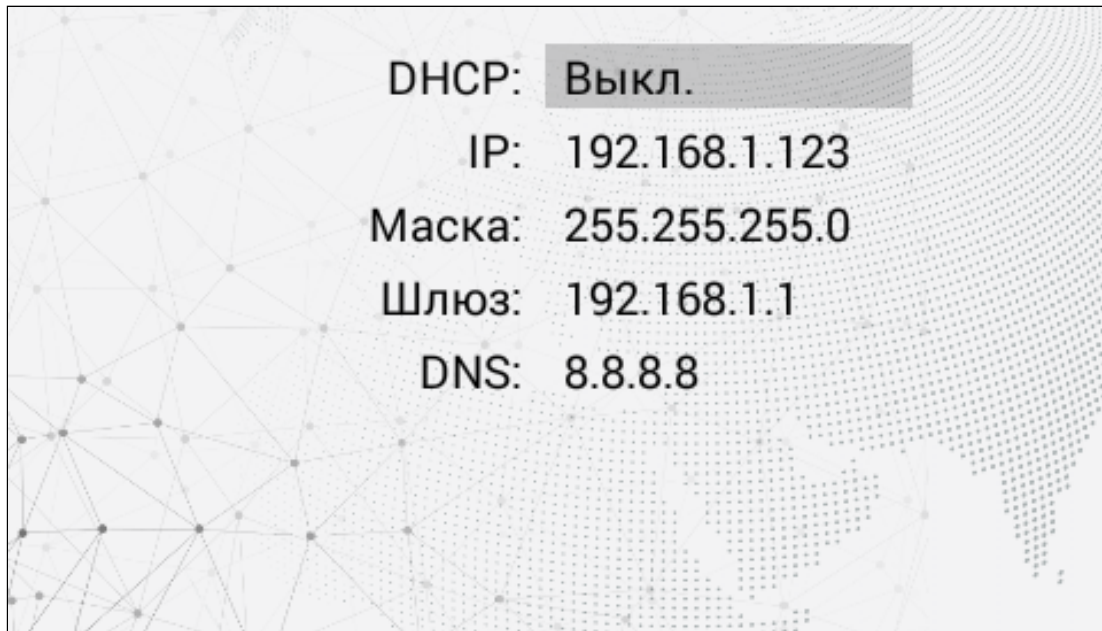

3.4 Настройки доступа

Для перемещения между меню и полями используйте на клавиатуре стрелки "**Вверх**" / "**Вниз**" или кнопки "**2**" / "**8**". Для подтверждения значений необходимо нажать кнопку , а для возврата назад - **X**.

В меню настроек доступа вы можете указать:

- **Время открытия** - период (1-300 сек), на который контакты реле будут замкнуты или разомкнуты (в зависимости от типа замка) и замок будет открыт;
- **Задержка открытия** - период (1-300 сек), по истечении которого произойдет замыкание или размыкание контактов реле после отправки сигнала на открытие;
- **Номер этажа для управления лифтом** для автоматического вызова лифта на указанный в поле этаж при поднесении идентификатора к считывателю панели (для работы функции необходим подключенный [модуль лифта EVRC-IP⁹](#));
- **Пароль** для открытия замка при помощи ввода общего кода открытия на клавиатуре панели. Для перехода в режим ввода пароля необходимо нажать клавишу "#", ввести пароль и повторно нажать "#" (по умолчанию, **общий код доступа** - 0000).

 Код доступа может быть от 1 до 8 знаков.

⁹ <https://www.bas-ip.ru/catalog/accessories/evrc-ip/>



3.5 Настройки лиц

Меню доступно для модели AA-12FB. Функцию распознавания лиц можно настроить как в данном меню, так и в [web-интерфейсе](#)¹⁰.

Для перемещения между меню и полями используйте на клавиатуре стрелки "Вверх"/"Вниз" или кнопки "2"/"8". Для подтверждения значений необходимо нажать кнопку , а для возврата назад - .

В меню "Настройка лиц" вы можете:

- **Включить/выключить функцию распознавания лиц** для получения доступа в помещение путем сканирования лица посетителя.
- Выбрать необходимую **степень сходства** (чем ниже уровень сходства, тем с большей погрешностью предоставляется доступ):
 - **Низкое** - уровень, при котором изменения во внешности (очки, борода, наличие шапки) учитываться не будут. Для прохода достаточна минимальная степень сходства;
 - **Среднее** - уровень, при котором учитываются некоторые изменения, но не детально (рекомендуемый для установки в домах и офисах);
 - **Высокое** - уровень, при котором допуск будет разрешен только лишь при максимальном сходстве человека с его фото в памяти устройства (рекомендуемый для установки на объектах с высоким уровнем безопасности);
- Выбрать **режим работы**:
 - **Программный** - режим, в котором для распознавания используется программный алгоритм, возможно предоставление доступа по фото;
 - **Anti-spoofing** - режим использует более детальный программный алгоритм и распознает только лица, пропуск по фото невозможен (рекомендуемый для установки в домах и офисах);
- Включить/выключить **автоматическое включение распознавания лица** по активации датчика движения в панели (при приближении человека на расстояние до 50 см, панель будет выходить из режима ожидания и включать функцию распознавания лиц);
- **Зарегистрировать** новое лицо в память панели;

¹⁰ <https://wiki.bas-ip.com/aa12v4/ru/skud-15796117.html>

Добавление лиц

⚠ Рекомендуем добавлять идентификатор лица загрузив фотографии через [web-интерфейс](#)¹¹, т.к. лица добавленные с помощью способа ниже не будут отображаться в web-интерфейсе панели, соответственно привязать его к пользователю будет невозможно.

Для того, что бы запустить режим регистрации лица через графический интерфейс, вам необходимо:

1. В графе "Зарегистрировать" нажать  и ввести произвольный номер;

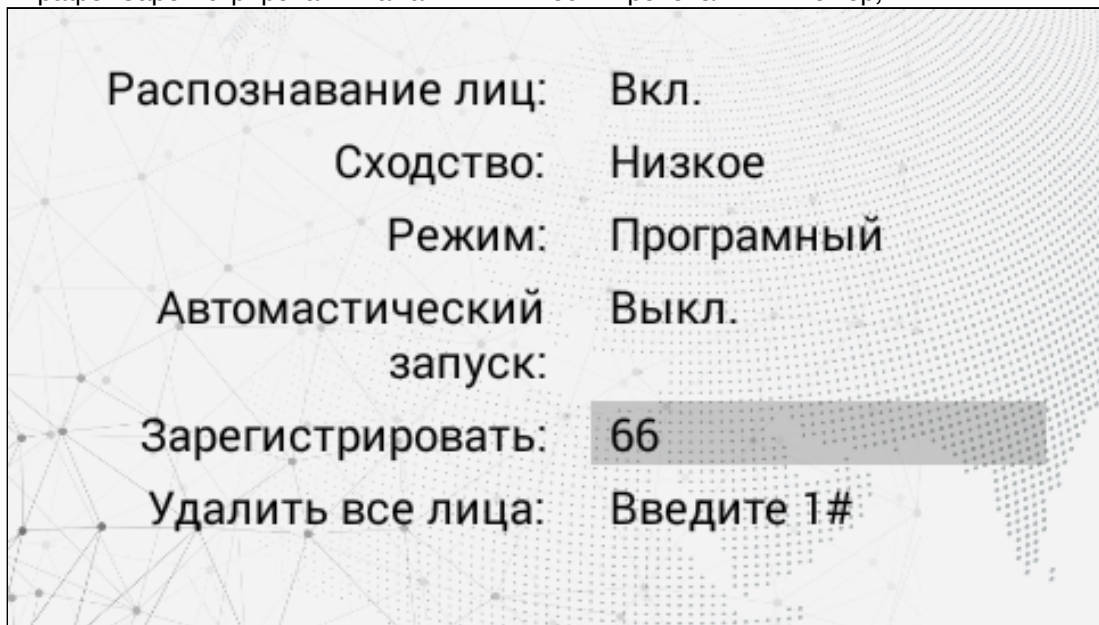

2. Еще раз нажать  и встать перед камерой для считывания.

¹¹ <https://wiki.bas-ip.com/aa12v4/ru/identifikatory-15796129.html>



3. После звонкового сигнала, лицо будет добавлено в память панели.

- **Удалить** все ранее добавленные лица из базы данных панели. Для удаления необходимо нажать 1 .

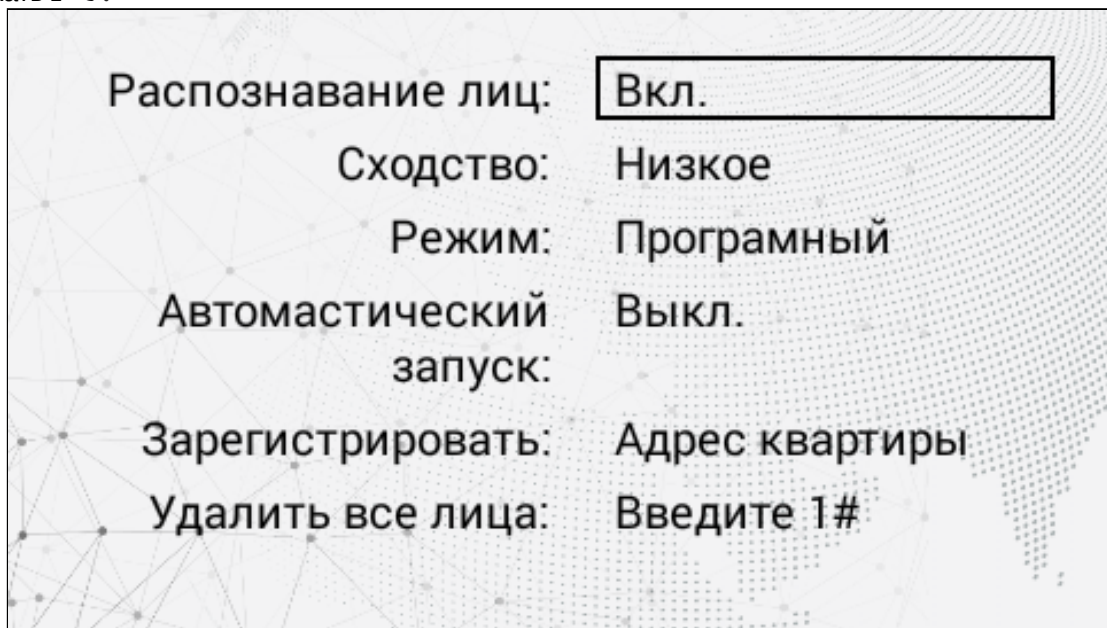



3.6 Дополнительные настройки

Для перемещения между меню и полями используйте на клавиатуре стрелки "Вверх"/"Вниз" или кнопки "2"/"8". Для подтверждения значений необходимо нажать кнопку , а для возврата назад - **X**.

В данном меню у вас есть возможность:

- **Добавить** пользовательскую **карту** доступа в память панели;

- ✓ Добавить карту можно как в данном меню, так и в web-интерфейсе (смотрите раздел "[СКУД](#)¹²" или "[Идентификаторы](#)¹³").
Для добавления карты через интерфейс панели:
 1. Укажите произвольный номер в поле "**Квартира**".
 2. Поднесите карту к области считывателя. Панель издаст соответствующий звуковой сигнал, подтверждающий то, что карта зарегистрирована. На дисплее в поле "**Карта**" отобразится ее номер.
 3. Также данный номер будет отображаться во вкладке "[Идентификаторы](#)¹⁴" web-интерфейса, где вы сможете добавить всю необходимую информацию о пользователе и привязать карту к соответствующей квартире.

- **Перезагрузить** вызывную панель. Для перезагрузки вызывной панели необходимо в графе ввести цифру "**1**" и нажать клавишу .
- Сбросить настроек панели к **заводским** установкам. Для этого необходимо ввести цифру "**1**" и нажать клавишу .

⚠ **Внимание:**

Обратите внимание, что при сбросе из памяти панели будут удалены все карты.

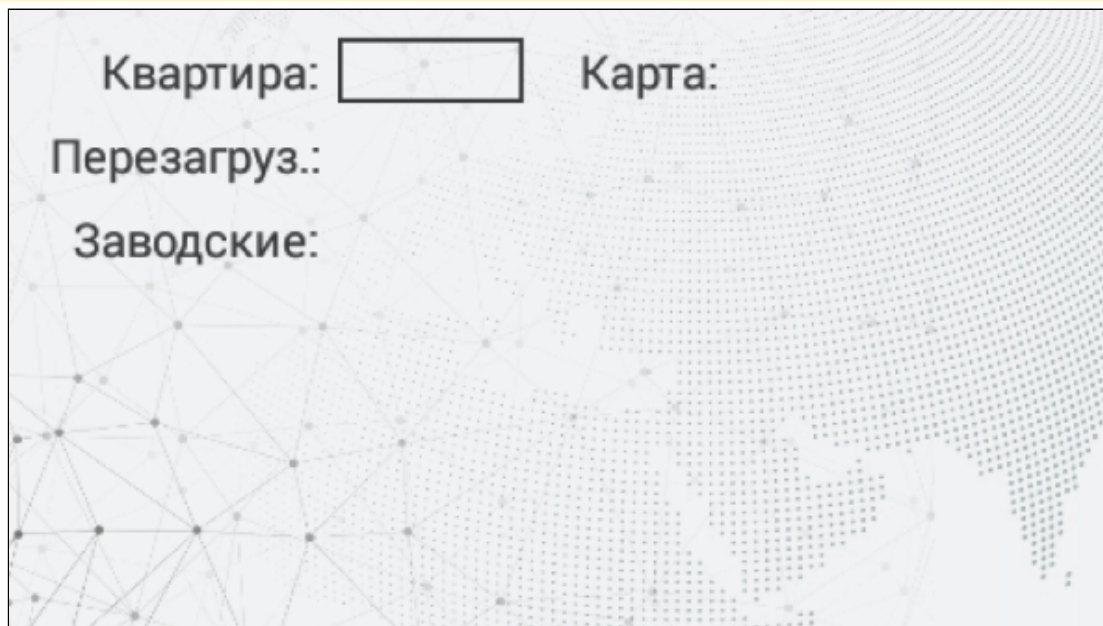

3.7 О системе

В данном меню отображается информация о:

- версии фреймворк (**FW**);

¹² <https://wiki.bas-ip.com/aa12v4/ru/skud-15796117.html>

¹³ <https://wiki.bas-ip.com/aa12v4/ru/identifikatory-15796129.html>

¹⁴ <https://wiki.bas-ip.com/aa12v4/ru/identifikatory-15796129.html>

- версии прошивки (**UI**);
- текущем IP-адресе (**IP**);
- текущем MAC-адресе (**MAC**);
- состоянии SIP-подключения (**SIP**).

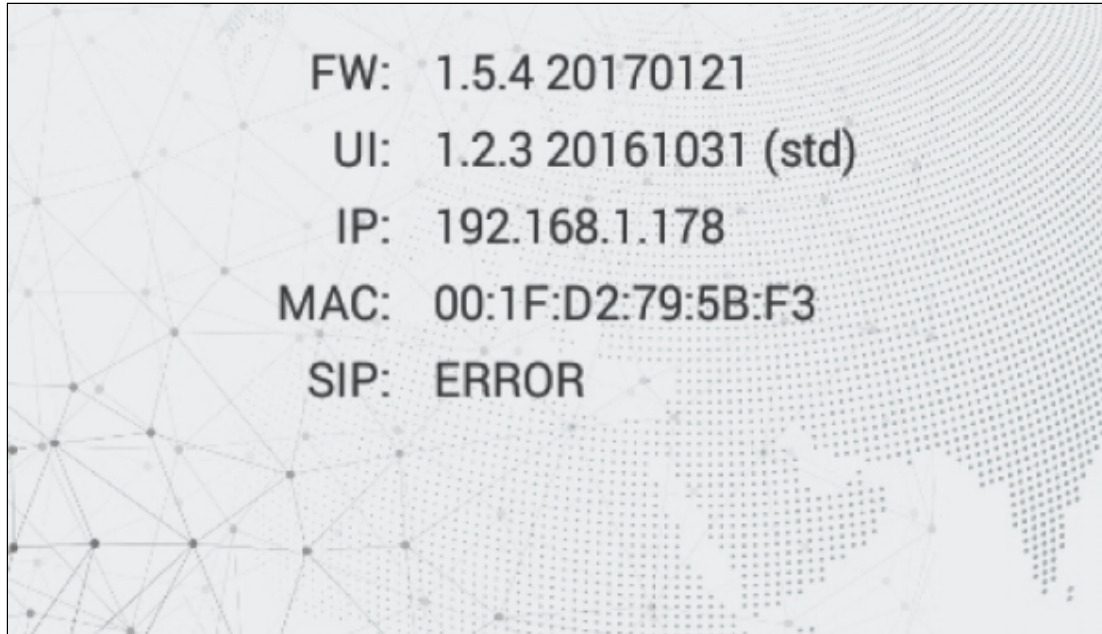

4 Конфигурирование через web интерфейс

- [Вход](#)(see page 20)
- [Главная](#)(see page 21)
- [Сеть](#)(see page 22)
- [Вызывная панель](#)(see page 24)
- [Квартиры](#)(see page 30)
- [СКУД](#)(see page 32)
 - [Идентификаторы](#)(see page 38)
 - [Правила доступа](#)(see page 40)
 - [Свободный доступ](#)(see page 45)
- [Переадресация](#)(see page 46)
- [Дополнительно](#)(see page 49)
- [Журналы](#)(see page 55)
 - [E-mail уведомления](#)(see page 59)
 - [Отправка фото на сервер](#)(see page 61)
 - [Syslog](#)(see page 62)
- [Безопасность](#)(see page 68)
- [Система](#)(see page 69)
 - [Отладка](#)(see page 73)

4.1 Вход

Конфигурация вызывной панели производится удаленно, через web-интерфейс. Для этого вам необходимо подключиться к устройству интернет-браузером на ПК. Панель должна быть подключена в том же сегменте сети, что и ПК с которого планируется производить настройку.

Чтобы найти панель в сети и узнать ее IP-адрес, можно воспользоваться [ПО для поиска и прошивки оборудования](#)¹⁵, которое отображает все подключенные к сети устройства.

В интернет-браузере, в строке ввода адреса, вам необходимо ввести IP-адрес панели, после чего появится окно ввода имени пользователя и пароля. Вы можете сменить язык web-интерфейса в правом верхнем углу (доступно 5 языков: русский, английский, украинский, испанский, польский). В левом нижнем углу отображается модель устройства.

Данные для входа:

Имя пользователя: **admin**.

Пароль: **123456**.

 Пароль для входа в web-интерфейс - это пароль администратора. По умолчанию, пароль - 123456, но вы можете сменить его в соответствующем [меню web-интрефейса](#)¹⁶.

¹⁵ http://cdn.bas-ip.com/files/Software/Remote_Upgrade_Tool.zip

¹⁶ <https://wiki.bas-ip.com/bipanel/ru/bezopasnost-18547761.html>

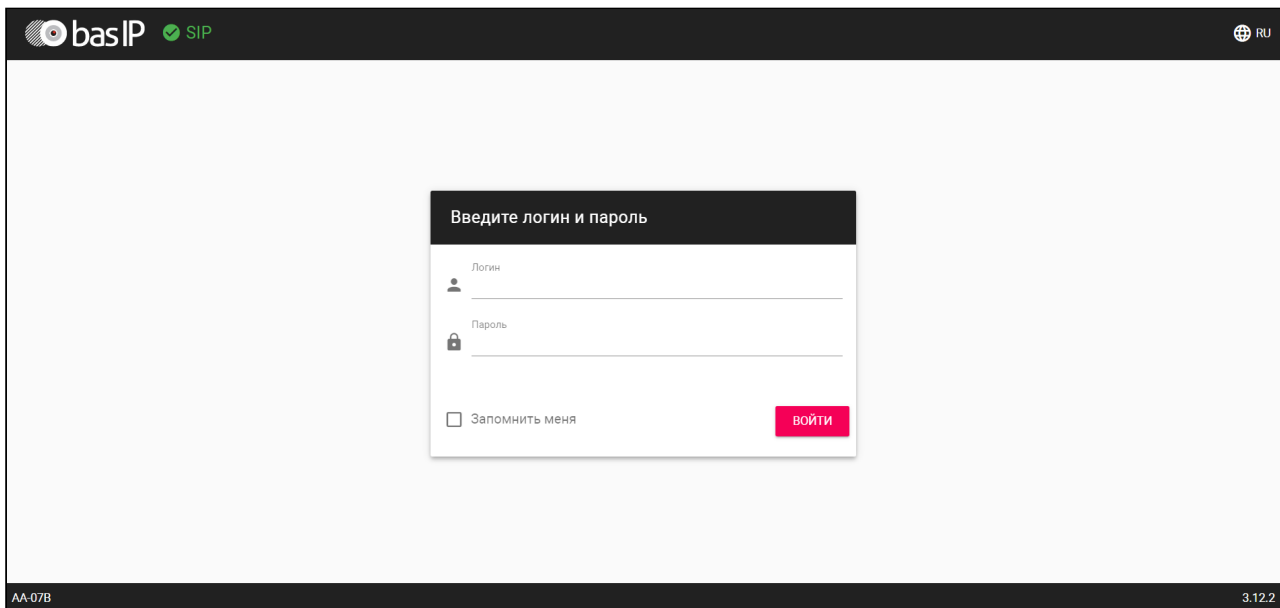

4.2 Главная

После успешной авторизации вам отобразится интерфейс со следующей **информацией об устройстве**:

- **Фреймворк**;
- Версия **лаунчера** (прошивки);
- **Серийный номер** устройства;
- Текущий **режим** подключения **гибридного адаптера**;
- **Версия гибридного адаптера**;
- **Модель** устройства;
- Наличие подключенного **датчика температуры**, его версия, тип датчика и устройства.

Также на странице содержится информация о сети:

- Текущее состояние **DHCP** подключения (режим автоматического получения сетевых настроек);
- Текущий **IP-адрес** панели;
- **Маска подсети**;
- **Адрес основного шлюза**;
- Адрес **DNS сервера**;
- **MAC адрес** панели.

Информация об устройстве		
Фреймворк 1.9.0 20210604	Лаунчер 3.12.2	Серийный номер eb7278ab-b57e-40ef-a19b-ff7a4e26fafd
Режим гибрида Включено	Версия гибрида	Устройство AA-12FB
Датчик температуры(Версия, Тип датчика, Тип устройства) Не установлено		
Информация о сети		
DNCP Выключено	IP адрес 192.168.1.221	Маска подсети 255.255.255.0
Адрес шлюза 192.168.1.1	DNS сервер 192.168.1.1	MAC адрес 70:69:79:E0:FC:B3

4.3 Сеть

В данном разделе у вас есть доступ к настройкам сети, NTP сервера и системы управления.

- [Настройки сети](#)(see page 22)
- [Пользовательский NTP](#)(see page 23)
- [Система управления](#)(see page 24)

4.3.1 Настройки сети

В данном меню вы можете включить/выключить **DNCP** (режим автоматического получения сетевых настроек) или ввести их вручную.

Для корректной работы вам необходимо указать:

- **IP-адрес** вызывной панели;

Адрес по умолчанию:

По умолчанию вызывная панель может иметь статический IP-адрес 192.168.1.90 либо 192.168.1.91.

- **Маску** подсети;
- Основной **шлюз**;
- Адрес **DNS** сервера;

Настройки сети		СОХРАНИТЬ
<input type="checkbox"/> DHCP		
IP 192.168.1.199	Шлюз 192.168.1.1	
Маска 255.255.255.0	DNS 192.168.1.1	

4.3.2 Пользовательский NTP

Данные NTP сервера необходимы для автоматической синхронизации даты и времени между панелью и сервером.

Используя функцию автоматической установки времени, данные о дате и времени будут синхронизироваться с данными на сервере через Интернет. Соответственно, для этой функции необходимо подключение к Интернету.

NTP сервер		СОХРАНИТЬ
Дата/время на устройстве: 2021-12-08 14:45:38		
<input checked="" type="checkbox"/> Установить время автоматически		
<input type="checkbox"/> Пользовательский NTP		

Также можно использовать пользовательский NTP сервер для автоматической синхронизации с необходимым сервером по локальной сети. Для этого:

1. Включите функцию **"Установить время автоматически"**.
2. Активируйте использование **пользовательского NTP**.
3. Введите **URL** или **IP-адрес** сервера.
4. Укажите необходимый часовой пояс и сохраните настройки.

NTP сервер		СОХРАНИТЬ
Дата/время на устройстве: 2021-12-08 15:01:29		
<input checked="" type="checkbox"/> Установить время автоматически		
<input checked="" type="checkbox"/> Пользовательский NTP		
URL 192.168.1.56		
Часовой пояс UTC+01:00		

Также можно установить время и дату вручную. Чтобы это сделать деактивируйте функции "Установить время автоматически" и "Пользовательский NTP", установите дату, время, часовой пояс и сохраните данные.

Установка даты и времени вручную

<p>Дата/время</p> <p> 2021-12-08 14:31</p>	<p>Часовой пояс</p> <p>UTC±00:00 ▼</p>
--	---

4.3.3 Система управления

В данном разделе можно подключить сервер BAS-IP Link для контроля доступа, управления и мониторинга панелей, мониторов и IP телефонии. Вам необходимо:

1. Включить **использование сервера BAS-IP Link**.
2. Указать **IP-адрес** или **доменное имя** сервера, на котором установлено ПО Link.
3. Ввести **пароль** устройства в Link.
4. Сохранить данные.

При необходимости можно включить/выключить **отправку журналов** событий и **статуса на сервер**, что устройство онлайн.

Примечание:

Если функция отправки журналов включена и сервер доступен, то данные отправляются в режиме реального времени.

В случае если функция включена, но сервер недоступен, панель будет собирать все события и пытаться их отправить каждую минуту. После успешной отправки собранных событий устройство переходит к пересылке событий в режиме реального времени. Журнал отложенных событий может включать до 1000 записей, а при превышении этого количества самые старые отложенные события будут очищены и сервер соберет их самостоятельно. Если функция выключена, то сервер периодически будет самостоятельно собирать записи журнала.

Система управления
СОХРАНИТЬ

Использовать сервер BAS-IP Link

<p>URL</p> <p>link.bas-ip.com</p>	<p>Пароль</p> <p>123456789</p>
-----------------------------------	--------------------------------

Отправлять журналы на сервер Отправлять статус на сервер

4.4 Вызывная панель

В данной вкладке у вас есть доступ к настройкам логического адреса, вызовов и SIP-данных вызывной панели.

- [Настройка адреса](#)(see page 25)
- [Настройки SIP](#)(see page 26)
- [Настройки вызова](#)(see page 27)
- [Настройки устройства](#)(see page 29)

4.4.1 Настройка адреса

Для корректной работы панели вам необходимо указать данные ее логического адреса:

- **Режим работы панели;**

Информация о работе режимов

Доступно 2 режима, которые рассчитаны на определенные условия работы:

Глобальный режим используется если панель установлена на периметре объекта. В этом режиме для вызова нужного монитора необходимо ввести № здания, № парадного и № этажа и квартиры.

Также в этом режиме доступна опция **вызова без ввода № парадного**. Соответственно для вызова необходимо ввести № здания и № квартиры. Для работы этой функции у всех мониторов в настройках адреса необходимо установить 0 в значении парадного.

Настройка адреса
СОХРАНИТЬ

Режим
Глобальный ▼

Порядковый номер
1

Функция "Без ввода номера парадного"

Многоабонентский режим необходим если панель установлена возле парадного. При использовании данного режима достаточно ввести № этажа и квартиры для звонка на нужный монитор.

- Номер **здания** (указывается при использовании многоабонентского режима);
- Номер **парадного** (указывается при использовании многоабонентского режима);
- Порядковый номер вызывной панели;

Информация о порядковой нумерации панелей

Если у вас несколько вызывных панелей, которые имеют один логический адрес, тогда в поле "**Порядковый номер**" укажите значение 2, 3, 4, 5 и т.д., до 9.

Настройка адреса
СОХРАНИТЬ

Режим
Многоабонентский ▼

Здание
10

Парадное
1

Порядковый номер
1

Примечания:

Для осуществления вызова между многоабонентской панелью и внутренним монитором на клавиатуре панели необходимо ввести соответствующие данные в зависимости от выбранного режима работы.

Для корректной работы вызовов № здания и парадного в логическом адресе панели и монитора должны совпадать. Также в мониторах необходимо указать соответствующую информацию о № этажа, квартиры и устройства.

В случае отсутствия подобных настроек необходимо создать [очередь переадресации](#)¹⁷ для каждой квартиры с указанием IP-адреса или SIP-номера монитора.

В **многоабонентском** режиме (согласно настроек панели на фото выше) для вызова 1-й квартиры, находящейся на 1-м этаже 1-го подъезда, на панели необходимо ввести 1. Соответственно вызов будет совершен на номер 0010-01-00-01, где 0010 - № здания, 01 - № парадного, 00 - № этажа, 01 - № квартиры. Следовательно в настройках монитора должен быть установлен такой же логический адрес: № здания - 10, № парадного - 1, № этажа - 0, № квартиры - 1.

В **глобальном** режиме для вызова той же 1-й квартиры, находящейся на 1-м этаже 1-го подъезда, на панели необходимо ввести 10-1-1.

При использовании опции "**Без ввода номера парадного**" на панели необходимо ввести 10-1.

Соответственно вызов будет совершен на номер 0010-01-00-01, где 0010 - № здания, 01 - № парадного, 00 - № этажа, 01 - № квартиры. Следовательно в настройках монитора должен быть установлен такой же логический адрес: № здания - 10, № парадного - 1, № этажа - 0, № квартиры - 1.

4.4.2 Настойки SIP

Настройки SIP необходимы для работы звонков по SIP-протоколу. Для этого вам следует включить SIP-регистрацию устройства на сервере и указать:

- **Прокси** SIP-сервера, который может быть представлен как IP-адресом, так и доменным именем. На этот адрес устройство будет отправлять запросы регистрации;

Формат записи:

Перед адресом прокси обязательно нужно указывать "**sip:**".

¹⁷ https://wiki.bas-ip.com/aa07v4/ru_ru/pereadresatsiya-8552660.html

В случае использования стороннего сервера SIP можно прописать также и нестандартный порт.

Формат записи:

sip:192.168.1.100:15061, где 192.168.1.100 - адрес прокси SIP-сервера, 15061 - нестандартный порт SIP.

- **Адрес** SIP-сервера, который может быть представлен как IP-адресом, так и доменным именем;

Формат записи:

В случае использования стороннего сервера SIP можно прописать также и нестандартный порт.

Формат записи:

sip:192.168.1.100:15061, где 192.168.1.100 - адрес прокси SIP сервера, 15061 - нестандартный порт SIP.

- **STUN IP**¹⁸ сервера. Например, stun.l.google.com¹⁹;
- **STUN порт** сервера;

Примечание:

Для STUN сервера Google используется порт 19302.

- **Логин**, SIP-номер (например, 100);
- **Пароль** от SIP-номера;

Настройки SIP
СОХРАНИТЬ

Вкл / Выкл

Прoxy
sip.ru.sip.bas-ip.com

Realm
sip.ru.bas-ip.com

STUN IP
stun.l.google.com

STUN порт
19302

Логин
100

Пароль

4.4.3 Настройки вызова

В данном разделе вы можете:

- Включить/выключить функции вызова заданного SIP-номера при нажатии кнопки консьержа;
- **Указать номер**, на который будет совершаться вызов при нажатии на панели кнопки консьержа;

¹⁸ <https://ru.wikipedia.org/wiki/STUN>

¹⁹ <http://stun.l.google.com>

✓ **Форматы номера:**

Если звонок осуществляется по P2P введите номер в формате **sip:любое число@ip адрес вызываемого устройства**. Например, sip:3@192.168.1.25.

Если звонок осуществляется по SIP введите номер в формате **sip:номер абонента@IP адрес сервера/домен**. Например, sip:2255@ru.sip.bas-ip.com²⁰.

❗ Если функция не включена, вызов консьержа происходит по внутреннему протоколу. Если в системе есть мониторы консьержа, вызов поступит на основной монитор. Если он не отвечает, вызов будет последовательно переходить на остальные мониторы в системе, если таковые имеются.

Переадресация при нажатии кнопки вызова консьержа

Вы также можете настроить вызов на необходимый номер при нажатии кнопки вызова консьержа с помощью функции **переадресации**²¹. Для этого в поле "**Номер квартиры**" вам необходимо ввести номер **1000X**, где X - порядковый номер монитора консьержа в системе. То есть, для единственного монитора консьержа номер квартиры будет 10001. Также необходимо указать **номер для переадресации** в соответствующем поле.

Редактирование переадресации

Номер квартиры
10001

Настройки переадресации

Номер переадресации
sip:5@192.168.1.172 

ДОБАВИТЬ

ОТМЕНА ПОДТВЕРДИТЬ

- Включить/выключить функцию **автовызова после ввода N цифр**, указанных в строке "Кол-во цифр";
- Указать **кол-во цифр** (максимум 4), по нажатии которых произойдет автоматический вызов с панели;
- Указать **максимальное время дозвона** - временной интервал (10-120 секунд), по истечении которого панель автоматически завершит исходящий вызов, если нет ответа;
- Указать **максимальное время разговора** - временной интервал (10-300 секунд), по истечении которого панель автоматически завершит разговор при исходящем вызове;

²⁰ <http://ru.sip.bas-ip.com/>

²¹ https://wiki.bas-ip.com/aa07v4/ru_ru/pereadresatsiya-8552660.html

 Время разговора при входящем вызове ограничено 30 секундами.

Настройки вызова		СОХРАНИТЬ
Консьерж	Ограничения времени	
<input checked="" type="checkbox"/> Включено	Максимальное время дозвона	35
Номер sip:100@192.168.12.100	Максимальное время разговора	120
<hr/>		
<input checked="" type="checkbox"/> Автовызов после ввода N цифр		
Кол-во цифр	2	

4.4.4 Настройки устройства

В этом разделе вы можете настроить:

- Предпочитаемое **разрешение видео** (640x480/1280x720/1920x1080 (опционально));
- Предпочитаемый **профиль данных RTP**;
- **Уровень громкости** динамика панели;
- **Яркость экрана** панели;
- **RTSP пользователь** (логин для доступа к RTSP потоку панели);
- **RTSP пароль** (пароль для доступа к RTSP потоку панели);
- Включение/выключение встроенного **датчика приближения**. С данной опцией панель автоматически будет включать подсветку клавиатуры и функцию распознавания лиц при обнаружении движения на расстоянии 50 см;

 В зависимости от аппаратной ревизии устройств, датчик приближения может отсутствовать в следующих моделях многоабонентских вызывных панелей: AA-07, AA-07MF, AA-07B, AA-07BV, AA-07BC. За дополнительной информацией обратитесь к вашему дистрибьютору.

- Включение/выключение **датчика температуры**. К панели можно подключить датчик температуры, который при исходящем вызове будет считывать температуру человека перед панелью и отображать ее на внутреннем мониторе вызываемого абонента во время вызова/разговора;

Настройки устройства СОХРАНИТЬ

Качество видео: 1280x720 Профиль данных RTP: 102

Уровень громкости:
3

Яркость экрана:
50

RTSP Пользователь: user RTSP Пароль: *****

Датчик приближения Датчик температуры

4.5 Квартиры

- [Как добавить новую квартиру в устройство?\(see page 31\)](#)

В данном меню можно создать и просмотреть список квартир и подробную информацию о них.

Квартира - логическая сущность, предназначена для привязки к ней идентификаторов и переадресаций.

Также квартиры используются в качестве записей телефонной книги на экране многоабонентской панели. В данном разделе вы можете включить/выключить функцию "**Использовать телефонную книгу**" для открытия ее на [главном экране](#)²² многоабонентской панели.

Настройки СОХРАНИТЬ

Использовать телефонную книгу

Квартиры

НОВАЯ КВАРТИРА

	Адрес квартиры	Название квартиры	Кол-во жителей	Количество идентификаторов	Кол-во кодов доступа	Кол-во
<input type="checkbox"/>	1-1-1-1	1-1-1-1	0	0	0	
<input type="checkbox"/>	1-1-1-4	Prodavan Albertovich	7	0	0	
<input type="checkbox"/>	1-1-1-5	Miroslav Close	7	0	0	
<input type="checkbox"/>	1-1-1-7	Алла Борисовна	7	0	0	

²² https://wiki.bas-ip.com/aa07v4/ru_ru/glavnyj-ekran-2754641.html

4.5.1 Как добавить новую квартиру в устройство?

1. Откройте web-интерфейс вызывной панели. По умолчанию, логин - admin, пароль -123456.
2. Перейдите во вкладку "**Квартиры**".
3. Нажмите "**Новая квартира**" и укажите необходимую информацию о логическом адресе квартиры:
 - № здания (от 0001 до 9999);
 - № парадного (от 00 до 99);
 - № этажа (от 00 до 98);
 - № квартиры (01 до 99);
4. Укажите **название квартиры**. Например, "Квартира Петровых".
5. Укажите **количество жителей** данной квартиры.
6. Нажмите "**Подтвердить**" для сохранения данных.

Новая квартира	
Здание	Парадное
1	1
Этаж	Квартира
5	26
Название квартиры	Кол-во жителей
Квартира Петровых	2
ОТМЕНА ПОДТВЕРДИТЬ	

После сохранения информации, квартира добавляется в общую таблицу, которая содержит:

- Название квартиры;
- Условное количество жителей в квартире;
- Количество идентификаторов выданных конкретной квартире. Идентификаторы создаются в соответствующем [разделе](#)²³ вкладки "СКУД";
- Количество кодов доступа выданных для квартиры. Коды доступа создаются во вкладке "СКУД", раздел "[Идентификаторы](#)"²⁴ (показатель актуален для многоабонентских вызывных панелей);
- Количество переадресаций настроенных для квартиры. Переадресации настраиваются в соответствующей [вкладке](#)²⁵ web-интерфейса;
- Возможность редактирования информации либо удаления конкретной или нескольких выбранных квартир;

²³ https://wiki.bas-ip.com/aa07v4/ru_ru/identifikatory-14058100.html

²⁴ https://wiki.bas-ip.com/aa07v4/ru_ru/identifikatory-14058100.html

²⁵ https://wiki.bas-ip.com/aa07v4/ru_ru/pereadresatsiya-8552660.html

4.6 СКУД

В данном меню указываются общие параметры управления системой контроля доступа, правила доступа и идентификаторы.

- [Управление доступом](#)(see page 32)
- [Управление замками](#)(see page 33)
- [Открыть замок](#)(see page 34)
- [Дополнительные настройки](#)(see page 34)
- [Серверное управление доступом](#)(see page 35)
- [Распознавание лиц \(для AA-12FB\)](#)(see page 35)
- [Распознавание QR](#)(see page 36)
- [Кнопка выхода](#)(see page 37)
- [Вход датчика двери](#)(see page 37)

4.6.1 Управление доступом

В данном разделе вы можете изменить информацию о:

- **Мастер-карте:** можно указать/изменить номер мастер-карты. Данная карта используется для добавления других карт в память устройства;

✓ Как зарегистрировать мастер и пользовательские карты через web-интерфейс:

Для добавления мастер-карты:

1. Откройте вкладку "**СКУД**" web-интерфейса панели.
2. В поле "**Мастер-карта**" введите цифру 0 и нажмите "Сохранить".
3. Поднесите необходимую для регистрации мастер-карту к области считывателя и дождитесь сигнала "БИП", который означает, что мастер-карта успешно зарегистрирована.

Для добавления пользовательской карты:

1. Поднесите мастер-карту к считывателю панели для перехода в режим добавления пользовательских карт на панель.
2. Поднесите карту пользователя к области считывателя. После считывания карты будет звучать сигнал "БИП", который означает успешную регистрацию поднесенной карты.
3. Откройте вкладку "**Идентификатор**" web-интерфейса, где отобразится только что добавленная карта.

НОВЫЙ ИДЕНТИФИКАТОР							
<input type="checkbox"/>	Квартира	ФИО владельца	Тип владельца	Тип идентификатора	Номер идентификатора	Ограничение срока действия	Ограничение кол-во проходов
<input type="checkbox"/>			Владелец	Карта	7445051	Бесконечно	Бесконечно
<input type="checkbox"/>	1-1-1-2	Иванов А	Владелец	QR-код	6641f1da-890b-493d-aa63-60682badd0ea	2021-12-14 00:00 - 2022-01-14 01:00	Бесконечно
<input type="checkbox"/>	1-1-1-1	Петров А	Владелец	Карта	65422208	Бесконечно	Бесконечно
<input type="checkbox"/>	1-1-1-1	Петров Н	Гость	Face ID	1732405722	Бесконечно	10
<input type="checkbox"/>	1-1-1-1	Петрова А	Гость	UKEY	2500661	Бесконечно	Бесконечно

4. Перейдите в режим редактирования идентификатора и внесите недостающую информацию о владельце.

После мастер-карты вы можете подносить несколько пользовательских карт по очереди, но время между добавлением карт не должно превышать 10 секунд.

- **Общем коде открытия:** вы можете включить/выключить опцию открытия замка путём ввода комбинации цифр на вызывной панели. **Код открытия** можно задать в соответствующем поле данного раздела (максимальная длина 8 символов).
- **Типе Wiegand:** вы можете настроить считыватель для работы по Wiegand-26, Wiegand-34 или Wiegand-58;

Важно

Если вы обновляете ПО устройства с одной из предыдущих версий - поддержка новых режимов требует обновления встроенного ПО контроллера Wiegand в сервисном центре.

- Системе **представление идентификаторов:** вы можете выбрать систему счисления Decimal (десятичная система счисления) или HEX (шестнадцатеричная система счисления) для отображения идентификаторов;

Управление доступом СОХРАНИТЬ

Мастер-карта
8868781

Использовать общий код открытия Общий код открытия
0000

Тип Wiegand Представление идентификаторов
Wiegand-26 Decimal

4.6.2 Управление замками

В данной вкладке вы можете настроить детали работы одного или двух (при использовании модуля SH-42²⁶) замков, указав:

- **Время открытия замка** - период (1-300 сек), на который контакты реле будут замкнуты или разомкнуты (в зависимости от типа замка) и замок будет открыт;
- **Задержка перед открытием** - период (1-300 сек), по истечении которого произойдет замыкание или размыкание контактов реле после отправки сигнала на открытие;
- **Значение DTMF** - указания кода при вводе которого, будет открываться замок (максимальная длина - 4 символа). По умолчанию, вызывные панели настроены на прием DTMF-кода "#" для разблокировки первого замка и "0" для разблокировки второго замка;

Значение DTMF

Данная функция даёт возможность использовать отличные от стандартных символов DTMF (#, * и 0) для открытия замков.

²⁶ <https://www.bas-ip.ru/catalog/accessories/bas-ip-sh-42/>

В первую очередь это решает проблему, при которой абонентские устройства сторонних производителей используют знаки #, * и 0 для иных функций (например, SIP серверы часто задействуют эти знаки для перевода вызова или постановки на удержание).
При использовании собственного сервера SIP, необходимо обязательно активировать режим RFC2833 для DTMF.

Управление замками			СОХРАНИТЬ
Замок #1			
Время открытия замка (сек.)	Задержка перед открытием (сек.)	Значение DTMF	
1	0	#	
Замок #2			
Время открытия замка (сек.)	Задержка перед открытием (сек.)	Значение DTMF	
1	0	0	
Все замки			
Значение DTMF			
*			

4.6.3 Открыть замок

В данном разделе можно открыть Замок #1 или Замок #2 (при использовании модуля [SH-42²⁷](#)) с web-интерфейса панели. Для открытия нажмите соответствующую кнопку необходимого замка.

Открыть замок	
Замок #1	ОТКРЫТЬ ЗАМОК
Замок #2	ОТКРЫТЬ ЗАМОК

4.6.4 Дополнительные настройки

В разделе вы можете настроить:

- **Номер этажа** для управления лифтом. Параметр необходим для автоматического вызова лифта на указанный в поле этаж при поднесении идентификатора к считывателю панели. Для работы функции необходим подключенный [модуль лифта EVRC-IP²⁸](#);
- **Режим охраны монитора** - функция отключения сигнализации на внутреннем мониторе при поднесении карты, которая привязана к логическому адресу этого монитора;

²⁷ <https://www.bas-ip.ru/catalog/accessories/bas-ip-sh-42/>

²⁸ <https://www.bas-ip.ru/catalog/accessories/evrc-ip/>

Дополнительные настройки	СОХРАНИТЬ
Номер этажа(управление лифтом) 1	
<input type="checkbox"/> Режим охраны монитора	

4.6.5 Серверное управление доступом

В данном разделе можно настроить режим работы панели, при котором карты доступа и идентификаторы не хранятся в памяти панели, а при поднесении их к считывателю, панель будет отправлять запрос на сервер и ожидать ответ - давать доступ или нет.

i Таймаут получения ответа от сервера составляет до 15 секунд. По истечению этого времени, панель автоматически обращается к своей базе данных и предоставляет либо не предоставляет доступ.

Для настройки режима вам необходимо:

1. Открыть web-интерфейс панели. По умолчанию, **логин** - admin, **пароль** - 123456.
2. Перейти во вкладку "**СКУД**" и найти раздел "Серверное управление доступом".
3. Включить использование сервера для управления панелью.
4. Выбрать "**Использовать пользовательский сервер**" и указать его адрес. В качестве сервера может использоваться сервер [Link](#)²⁹.
5. Сохранить настройки.

Серверное управление доступом	СОХРАНИТЬ
<input checked="" type="checkbox"/> Включено	
<input checked="" type="checkbox"/> Использовать пользовательский сервер	Пользовательский сервер http://link-dev.bas-ip.com

4.6.6 Распознавание лиц (для AA-12FB)

Функция "**Распознавание лиц**" может использоваться для получения доступа в помещение. В данном разделе вы можете включить и настроить ее. Для этого:

1. Откройте web-интерфейс панели. По умолчанию, **логин** - admin, **пароль** - 123456.
2. Перейдите во вкладку "**СКУД**" и найдите раздел "**Распознавание лиц**".
3. Включите работу функции.
4. Выберите необходимую **степень сходства** (чем ниже уровень сходства, тем с большей погрешностью предоставляется доступ):
 - **Низкая** - уровень, при котором изменения во внешности (очки, борода, наличие шапки) учитываться не будут. Для прохода достаточна минимальная степень сходства;

²⁹ <https://wiki.bas-ip.com/display/BASIPLINK/BAS-IP+Link>

- **Нормальная** - уровень, при котором учитываются некоторые изменения, но не детально (рекомендуемый для установки в домах и офисах);
 - **Высокая** - уровень, при котором допуск будет разрешен только лишь при максимальном сходстве человека с его фото в памяти устройства (рекомендуемый для установки на объектах с высоким уровнем безопасности);
5. Выберите **режим** работы функции:
- **Программный** - режим, в котором для распознавания используется программный алгоритм, возможно предоставление доступа по фото;
 - **Anti-spoofing** - режим использует более детальный программный алгоритм и распознает только лица, пропуск по фото невозможен (рекомендуемый для установки в домах и офисах);
 - **3D** - режим, в котором происходит детальное распознавание лица и с помощью ИК датчиков строится тепловая карта (рекомендуемый для установки на объектах с высоким уровнем безопасности);

Примечание:

3D режим доступен на панелях, в которых есть встроенный 3D датчик.

6. Сохраните настройки.

Также вы можете включить функцию "**Распознавать при обнаружении движения**". При приближении человека на расстояние до 50 см, панель будет выходить из режима ожидания автоматически включать функцию распознавания лиц.

Расознавание лиц
СОХРАНИТЬ

Вкл

Степень сходства	Режим
Низкий	3D

Распознавать при обнаружении движения

! При распознавании лица панель останавливает RTSP-сервер и запускает его через 1 минуту после окончания распознавания.

4.6.7 Распознавание QR

QR-код можно использовать в качестве идентификатора. В этом разделе вы можете включить/выключить распознавание QR-код при нажатии кнопки распознавания на клавиатуре вызывной панели.

Также в данном разделе вы можете включить/выключить функцию автоматического **распознавания QR-кода при обнаружении движения**. При приближении человека на расстояние до 50 см, будет срабатывать датчик движения, панель будет выходить из режима ожидания и автоматически включать функцию распознавания QR.

Распознавание QR	СОХРАНИТЬ
<input type="checkbox"/> Вкл <input type="checkbox"/> Распознавать при обнаружении движения	

4.6.8 Кнопка выхода

К вызывной панели можно подключить кнопку для открытия замка с внутренней стороны. В данном разделе вы можете включить/выключить работу кнопки.

Кнопка выхода	СОХРАНИТЬ
<input checked="" type="checkbox"/> Включено	

4.6.9 Вход датчика двери

К входу датчика двери вы можете подключить сам датчик или кнопку. В данном разделе вы можете включить/отключить их и настроить работу.

Для корректной работы устройства, после его физического подключения, вам необходимо:

1. Открыть web-интерфейс панели. По умолчанию, **логин** - admin, **пароль** - 123456.
2. Перейти во вкладку "**СКУД**" и найти раздел "**Вход датчика двери**".
3. Включить использование устройства.
4. Выбрать **режим** работы:
 - **Датчик двери** - используется для мониторинга состояния двери. Если дверь была не закрыта, по истечению времени срабатывания в журнале системы/syslog/Link/e-mail отобразится, что дверь открыта;
 - **Кнопка входа** - используется как дополнительная, отдаленная от вызывной панели кнопка входа;
 - **Вызов консьержа** - режим, в котором при нажатии на кнопку устройство выполнит вызов консьержу по внутреннему протоколу;
5. Установить **время срабатывания** - временной интервал, по истечению которого, устройство сработает.

i **Дополнительные функции:**

Для режимов "Датчик двери" и "Кнопка входа" вы можете при необходимости включить функцию **повторной отправки сообщений о срабатывании** в журнал системы/syslog/Link/e-mail и установить **время повтора отправки сообщений о срабатывании** устройства.

6. Сохранить настройки.

Также в меню вы можете проверить текущий статус контактов входа датчика двери (открыто/закрыто).

Вход датчика двери
СОХРАНИТЬ

Вкл

Режим
Датчик двери ▼

Время срабатывания
10

Повторная отправка сообщений о срабатывании Время повтора отправки сообщения о срабатывании
10

Статус ↻

Закрыто.

4.6.10 Идентификаторы

В данном меню вы можете добавить и просмотреть таблицу идентификаторов, добавленных в память вызывной панели. Таблица содержит информацию о владельце, типе, номере идентификатора, его сроке действия и количестве доступных проходов, № замка, который идентификаторов может открыть.

НОВЫЙ ИДЕНТИФИКАТОР							
<input type="checkbox"/>	Квартира	ФИО владельца	Тип владельца	Тип идентификатора	Номер идентификатора	Ограничение срока действия	Ограничение кол-во проходов
<input type="checkbox"/>	30-25-2-2	Иванов И	Гость	UKEY	4413528	2022-01-09 00:00 - 2022-01-11 00:00	Бесконечно
<input type="checkbox"/>	30-25-2-2	Иванов К	Владелец	QR-код	8371f39c-a36a-4abc-9dc1-d18415473045	Бесконечно	Бесконечно
<input type="checkbox"/>	3424-1-23-1	Петров В	Владелец	Карта	597741	Бесконечно	10
<input type="checkbox"/>	3424-1-23-1	Петров К	Гость	Код доступа	1222	Бесконечно	Бесконечно

При необходимости вы можете использовать функцию ежедневного автоматического удаления гостевых идентификаторов, срок действия которых истек неделю назад. Включить/выключить функцию можно в данной вкладке.

Настройки
СОХРАНИТЬ

Удалять устаревшие гостевые идентификаторы

4.6.10.1 Как добавить новый идентификатор

1. Откройте web-интерфейс панели. По умолчанию, **логин** - admin, **пароль** - 123456.
2. Перейдите во вкладку "СКУД", раздел "Идентификаторы".

3. Нажмите на кнопку **"Новый идентификатор"**.
4. В открывшемся интерфейсе введите необходимые данные:
 - **Номер квартиры** - выбор квартиры из списка добавленных квартир в соответствующей вкладке [web-интерфейса](#)³⁰;
 - **ФИО владельца** - данные о владельце идентификатора;
 - **Тип владельца** - выбор типа "Владелец" и "Гость" для обладателя идентификатора;
 - **Тип и номер идентификатора** - выбор типа идентификатора доступных;

Типы идентификаторов:

Доступны 5 типов идентификаторов:

- **Карта** - EM-Marin/Mifare карта или брелок. В соседнее поле **"Номер идентификатора"** необходимо ввести номер идентификатора в десятичном формате, без запятых. Зачастую код карты указан на самой карте либо в десятичном, либо в шестнадцатиричном формате. Калькулятор перевода из различных систем счисления доступен по [ссылке](#)³¹. Также можно поднести карту к считывателю и код отобразится в данной вкладке или журнале панели, откуда его можно будет скопировать в данное поле;
- **UKEY** - использование мобильного телефона в качестве идентификатора (необходимо мобильное приложение [BAS-IP UKEY](#)³²). В поле **"Номер идентификатора"** необходимо ввести номер идентификатора. Чтоб узнать номер, поднесите телефон к считывателю и код отобразится в журнале панели, откуда его можно будет скопировать в данное поле;
- **Код доступа** - использование кода для входа. В соседнее поле **"Код доступа"** необходимо указать цифровой код (не более 30 символов), который владельцу идентификатора необходимо будет ввести на клавиатуре панели для открытия замка.
- **QR-код** - использование QR-кода для открытия двери. Сгенерированный автоматически QR-код следует скачать и загрузить на мобильное устройство для дальнейшего использования;

Новый идентификатор

Номер квартиры	
1-1-1-1(Петровы)	X ▼
ФИО владельца	Тип владельца
Петров А	Владелец ▼
Тип идентификатора	QR-код
QR-код ▼	16281ebc-7f7c-45bb-9221-5af6480d0fc1 ↻
Правила доступа	<input checked="" type="checkbox"/> Скачать QR-код

- **Face ID (доступно для модели AA-12FB)** - открытие замка с помощью лица. При добавлении этого типа идентификатора необходимо загрузить вертикальную или горизонтальную фотографию пользователя, которая будет сконвертирована в хеш. В дальнейшем этот хеш будет использоваться для проверки доступа при использовании функции распознавания лиц.

30 <https://wiki.bas-ip.com/aa07fb/kvartiry-67371587.html>

31 <https://www.binaryhexconverter.com/hex-to-decimal-converter>

32 <https://www.bas-ip.ru/catalog/soft/bas-ip-ukey/>

Редактирование идентификатора

Номер квартиры
1-1-1-2(Ивановы) X ▾

ФИО владельца
Иванов Иван

Тип владельца
Владелец ▾

Тип идентификатора
Face ID ▾

Номер идентификатора: ВЫБЕРИТЕ ФАЙЛ

Правила доступа ▾

✔ Требования к фотографии для распознавания лица

Для точного распознавания необходимо импортировать в устройство фото в анфас, где лицо занимает около 80% пространства. Изображение должно быть:

- в формате .jpeg;
- с разрешением не менее 320x240px и более 5120x2700px;
- с равномерным освещением лица;
- с нейтральным задним фоном;
- четко сохраненными пропорциями лица;

- **Правило доступа (опционально)** - выбор временных правил доступа из ранее созданного списка правил. Правила доступа создаются в [соответствующем разделе](#)³³ вкладки "СКУД";
- **Ограничение срока действия (опционально)** - указание периода действия идентификатора;
- **Ограничение кол-ва проходов (опционально)** - указание количества проходов для идентификатора;
- **Замок #** - выбор открываемого замка: #1, #2 (при подключении модуля [SH-42](#)³⁴) или все замки;

5. Сохраните данные.

При необходимости вы можете редактировать/удалять добавленные идентификаторы.

4.6.11 Правила доступа

В данном меню устанавливаются правила, согласно которым будут определяться особенности доступа различных пользователей и их идентификаторов. Например, правило, по которому владельцы выбранных идентификаторов получают доступ в помещение только в указанные вами дни и время.

³³ <https://wiki.bas-ip.com/aa12v4/ru/pravila-dostupa-15796137.html>

³⁴ <https://www.bas-ip.ru/catalog/accessories/bas-ip-sh-42/>

ОБЩИЕ НАСТРОЙКИ ИДЕНТИФИКАТОРЫ ПРАВИЛА ДОСТУПА					
НОВОЕ ПРАВИЛО					
<input type="checkbox"/>	Номер	Название	Действителен с	Действителен до	
<input type="checkbox"/>	1	Будние	2021-12-15 09:00	2021-12-15 18:00	
<input type="checkbox"/>	3	Выходные	2021-12-18	2021-12-19	
<input type="checkbox"/>	4	Доступ сервисных служб	2021-12-06 11:00	2021-12-06 16:00	

4.6.11.1 Как создать правило доступа

1. Откройте web-интерфейс панели. По умолчанию, **логин** - admin, **пароль** - 123456.
2. Перейдите во вкладку "СКУД", раздел "Правила доступа".
3. Нажмите на кнопку "Новое правило" и заполните необходимую информацию:
 - Укажите **название правила**;
 - **Период** начала и конца **действия** правила;

✓ **Примечание:**

При указании периода работы правила можно выбрать такие опции:

- Функция "**Весь день**" - необходимо указать только дату (день/месяц/год) начала и конца действия данного правила. Время будет учитываться по умолчанию с 00:00-00:00.

Название
Выходные

Весь день

Начало × Конец ×

- Если функция "Весь день" выключена - необходимо **указать дату** (день/месяц/год) и **выставить время** начала и конца действия данного правила.

Новое правило доступа

Название
Доступ сервисных служб

Весь день

Начало × Конец ×

- **Периодичность** действия правила;

✓ **Примечание:**

Доступные опции повторения правила:

- **Ежедневно** - правило будет повторяться каждый день в указанный период времени. Например, идентификатор будет работать каждый день с 9:00-18:00;
- **Еженедельно** - правило будет повторяться каждую неделю в указанные дни и время. Например, идентификатор будет активен каждый вторник или каждый понедельник и пятницу (в зависимости от установленного правила);
- **Каждые 2 недели** - правило будет повторяться каждые две недели в указанные дни. Например, если создать правило доступа работающее с понедельника по среду, то идентификатор будет срабатывать с понедельника по среду с интервалом в 2 недели.
- **Ежемесячно** - правило будет повторяться каждый месяц. Например, каждое 15-е число месяца.
- **Ежегодно** - правило будет повторяться каждый год. Например, каждое 15-е декабря.
- **Настроить** - можно установить желаемые даты, дни, месяца для повтора правил:

- **ежедневно** - правило будет срабатывать каждый день в указанный период времени. В графе "**каждые**" вы можете установить через какое количество дней правило будет повторяться. Например, каждый 5-й день.

- **еженедельно** - возможность настроить срабатывания правила в конкретные дни недели. В графе "**каждые**" вы можете установить через какое количество недель правило будет повторяться. Согласно примеру на фото, идентификаторы привязанные к правилу будут работать с 9:00-18:00 по понедельникам, средам и пятницам каждые 5 недель.

The screenshot shows a configuration window for a rule. At the top, there are two calendar icons: 'Начало' (Start) set to '2021-12-15 09:00' and 'Конец' (End) set to '2021-12-15 19:00'. Below this is a 'Повторять' (Repeat) section with a dropdown menu set to 'Настроить' (Customize) and a slider set to 'Каждый(е)' (Every) with a red dot at the value '5'. At the bottom, there is a 'Настройка' (Settings) section with a dropdown menu set to 'Еженедельно' (Weekly) and a row of seven day selection buttons: Пн (Monday), Вт (Tuesday), Ср (Wednesday), Чт (Thursday), Пт (Friday), Сб (Saturday), and Вс (Sunday). The 'Ср' and 'Пт' buttons are highlighted in green.

- **ежемесячно** - возможность настроить срабатывание правила в конкретные даты каждый месяц. Согласно примеру на фото, идентификаторы привязанные к правилу будут работать с 9:00-18:00 каждое 1, 7, 14, 21-е число месяца. В графе "**каждые**" вы также можете установить через какое количество месяцев правило будет повторяться. Например, каждый 7-й месяц.

Начало 2021-12-15 09:00 × Конец 2021-12-15 18:00 ×

Повторять

Повторять
Настроить

Каждый(е)

Настройка

Повторять
Ежемесячно

День
 Дни недели

Каждый(е) Дни
1, 7, 14, 21

Также можно настроить срабатывания правила каждый месяц в первый/второй/третий/четвертый/пятый/последний конкретный день недели. Например, первый вторник каждого месяца. Согласно примеру на фото, идентификаторы привязанные к правилу будут работать с 9:00-18:00 каждый последний будний день месяца.

Начало 2021-12-15 09:00 × Конец 2021-12-15 18:00 ×

Повторять

Повторять
Настроить

Каждый(е)

Настройка

Повторять
Ежемесячно

День
 Дни недели

Каждый(е) Порядок День
Последний Будний день

- **ежегодно** - возможность настроить срабатывание правила в конкретные месяцы. В графе "**каждые**" вы также можете установить через какое количество лет правило будет повторяться. Например, каждые 3 года. Согласно примеру на фото, идентификаторы привязанные к правилу будут работать с 9:00-18:00 каждое 15-е число января, июня и декабря с периодичностью в 2 года.

Начало 2021-12-15 09:00 × Конец 2021-12-15 19:00 ×

Повторять

Повторять
Настроить

Каждый(е)

Настройка

Повторять
Ежегодно

Янв Фев Мар Апр Май **Июн** Июл Авг Сен Окт Ноя Дек

Также можно настроить срабатывания правила каждый год в первый/второй/третий/четвертый/пятый/последний конкретный день недели выбранных месяцев. Например, первый вторник января. Согласно примеру на фото, идентификаторы привязанные к правилу будут работать с 9:00-18:00 каждую первую субботу января, июня и декабря с периодичностью в 2 года.

2021-12-15 09:00 × 2021-12-15 19:00 ×

Повторять

Повторять
Настроить

Каждый(е)

Настройка

Повторять
Ежегодно

Янв Фев Мар Апр Май **Июн** Июл Авг Сен Окт Ноя Дек

Дни недели

Порядок День
Первый Суббота

- **Длительность повторов;**

- ✓ Доступно 2 параметра:
 - **"Бесконечно"** - правило будет повторяться неограниченное количество времени;
 - **"До"** - правило будет повторяться до указанной конечной даты.

4. Сохраните настройки.

Изменить правило доступа

Название
Будние

Весь день

Начало **2021-12-15 09:00** × Конец **2021-12-15 18:00** ×

Повторять

Повторять
Настроить Календарь **Каждый(е)** 1

Настройка

Повторять
Еженедельно

Пн **Вт** **Ср** **Чт** **Пт** **Сб** **Вс**

Длительность повторов До **2021-12-31** ×



ОТМЕНА **ПОДТВЕРДИТЬ**

4.6.12 Свободный доступ

С помощью функции "**Свободные доступ**" вы можете предоставить доступ в помещение согласно настроенному расписанию при нажатии соответствующей кнопки на панели. Функция может быть использована для сервисных служб, посещение которых имеет регулярный характер, например почтальонов, служб доставки, клининговых служб и так далее.

В данном разделе можно включить и настроить работу данной функции.

i Активация функции

Для получения доступа в помещение на вызывных панелях необходимо нажать на кнопку в правом нижнем углу клавиатуры, которые могут иметь такой вид ,  или .

Для панели AA-12X необходимо дважды нажать кнопку вызова консьержа.

Для панели AA-14X функция свободного доступа работает при нажатии клавиши "Пинкод" и "Открыть замок".

4.6.12.1 Как настроить функцию "Свободный доступ"

1. Откройте web-интерфейс панели. По умолчанию, **логин** - admin, **пароль** - 123456.

2. Перейдите во вкладку "СКУД", раздел "Свободный доступ".
3. Включите данную функцию в соответствующем поле.
4. Выберите **дни** недели, по которым будет осуществляться свободный доступ.
5. Укажите начало (столбец "От") и конец (столбец "До") временного интервала работы функции.
6. Выберите **замок** (первый/второй/все), который будет открываться при нажатии кнопки свободного доступа (актуально при использовании модуля SH-42³⁵).
7. Сохраните настройки.

 Для корректной работы проверьте правильность указанных **даты и времени**³⁶, так как для предоставления доступа используются данные указанные в настройках панели. Следовательно, если время на панели не соответствует действительности, то и доступ будет предоставляться согласно данным указанным на панели.

Свободный доступ
СОХРАНИТЬ

Включено

Дни

Включено	День	От	До	Замок
<input type="checkbox"/>	Воскресенье	08:00	10:00	Первый
<input type="checkbox"/>	Понедельник	08:00	10:00	Первый
<input checked="" type="checkbox"/>	Вторник	08:00	10:00	Первый
<input type="checkbox"/>	Среда	08:00	10:00	Первый
<input checked="" type="checkbox"/>	Четверг	14:00	14:30	Первый
<input type="checkbox"/>	Пятница	08:00	10:00	Первый
<input type="checkbox"/>	Суббота	08:00	10:00	Первый





4.7 Переадресация

Для осуществления вызова между панелью и внутренним монитором при нажатии на кнопку необходимой квартиры или ввода ее номера, в логическом адресе панели и монитора № здания и парадного должны совпадать. Также в мониторах необходимо указать соответствующую информацию о № этажа, квартиры и устройства.

Если внутреннего монитора нет или он отключен, можно воспользоваться функцией переадресации. Данный раздел используется для создания и отслеживания очередей перенаправления вызовов с вызывной панели на указанные в таблице номера. При необходимости данные в таблице можно редактировать и удалять.

³⁵ <https://www.bas-ip.ru/catalog/accessories/bas-ip-sh-42/>

³⁶ https://wiki.bas-ip.com/aa07v4/ru_ru/set-2753839.html#id-Сеть-ПользовательскийNTP

Очереди переадресации			
НОВАЯ ПЕРЕАДРЕСАЦИЯ			
<input type="checkbox"/>	Номер квартиры	Настройки переадресации	
<input type="checkbox"/>	1	sip:39855@sip.intercom.team, sip:39857@sip.intercom.team	 
<input type="checkbox"/>	2	39855	 

4.7.1 Настройки переадресации

Вам доступно несколько **режимов переадресации**:

- **Все сразу** - вызов будет совершаться на все указанные номера одновременно;
- **По очереди** - вызов будет совершаться на указанные номера последовательно с интервалом в 20 секунд;

Настройки переадресации		СОХРАНИТЬ
Режим		
По очереди		
Все вместе		

4.7.2 Как создать новую переадресацию

Для создания новой очереди переадресации:

1. Войдите в веб-интерфейс вызывной панели. По умолчанию, логин - **admin**, а пароль - **123456**.
2. Откройте вкладку "**Переадресация**" и нажмите "**Новая переадресация**".
3. Введите **Номер Квартиры** (при вводе данного номера квартиры будет срабатывать этот сценарий).
4. Укажите направления для переадресации в поле "**Номер переадресации**" (можно указать до 8-ми номеров). Звонки могут осуществляться как по P2P, так и по протоколу SIP.

Формат записи номера для вызова по P2P:

Указывать номер для звонков по P2P можно в одном из двух форматов:

- **sip:1@192.168.1.25**, где 1 - желаемый номер, который будет отображаться у вызываемого абонента, 192.168.1.25 - IP-адрес вызываемого устройства (в случае использования софтбокса - IP-адрес устройства, на котором установлен софтфон);
- **sip:192.168.1.99**, где 192.168.1.99 - IP-адрес вызываемого устройства (в случае использования софтбокса - IP-адрес устройства, на котором установлен софтфон);

Для вызова на трубку **SP-02** необходимо формат:

- **sip:192.168.1.95**, где 192.168.1.95 - IP-адрес вызываемой трубки;

❗ Формат записи номера для вызова по SIP:

Указывать номер для звонков по SIP-протоколу необходимо таким образом:

- **sip:2255@ru.sip.bas-ip.com**, где 2255 - SIP-номер вызываемого устройства, ru.sip.bas-ip.com - адрес SIP-сервера, который может быть указан как IP-адресом так и доменным именем;

Также можно использовать сокращенный формат и указать только SIP-номер вызываемого устройства, конструкцию "sip:" в начале и адрес SIP-сервера при этом можно не писать. То есть достаточно ввести **2322**.

Редактирование переадресации

Номер квартиры
5

Настройки переадресации

Номер переадресации
2322 

ДОБАВИТЬ

ОТМЕНА
ПОДТВЕРДИТЬ

⚠ Примечание:

Для корректной работы переадресации, указанные в одной очереди SIP-номера должны быть зарегистрированы на одном и том же SIP-сервере. Например, переадресация сработает только для ваших SIP-номеров зарегистрированных на сервере ru.sip.bas-ip.com.

- ✓** Переадресация будет работать корректно даже если в одной очереди указаны номера и для звонков по P2P, и по SIP.

5. Нажмите "**Подтвердить**" для сохранения данных.

Редактирование переадресации

Номер квартиры
3

Настройки переадресации

Номер переадресации
sip:39855@ru.sip.bas-ip.com 

Номер переадресации
sip:39857@ru.sip.bas-ip.com 

Номер переадресации
sip:1@192.168.1.99 

ДОБАВИТЬ

ОТМЕНА
ПОДТВЕРДИТЬ

4.8 Дополнительно

В данном меню у вас есть доступ к настройкам экрана, пользовательских уведомлений и добавлению RTSP потоков.

- [Обои](#)(see page 49)
- [Настройки объявления](#)(see page 50)
- [Список RTSP потоков](#)(see page 51)
- [Как добавить RTSP поток дополнительной IP-камеры](#)(see page 52)
- [Пользовательские уведомления](#)(see page 52)
- [Как изменить текст уведомления](#)(see page 53)
- [Как изменить звук уведомления](#)(see page 54)

4.8.1 Обои

Вы можете изменить фон экрана панели установив желаемое изображение. Для этого:

1. Откройте web-интерфейс панели. По умолчанию, **логин** - admin, **пароль** - 123456.
2. Перейдите во вкладку "**Дополнительно**" и найдите раздел "**Обои**".
3. Выберите файл нажав соответствующую кнопку. Для загрузки необходимо изображение в одном из форматов .jpg, .jpeg, .png, .bmp, .gif и размером до 10 Мб.

4. Сохраните настройки, и изображение будет установлено как фон.

Вы всегда можете вернуть стандартный фон нажав на кнопку "**Установить стандартный**". А с помощью кнопки "**Посмотреть**" вы можете проверить текущий фон.

Обои СОХРАНИТЬ

Файл
image2019-5-27_11-27-32.png ВЫБЕРИТЕ ФАЙЛ ПРОСМОТР

УСТАНОВИТЬ СТАНДАРТНЫЙ

4.8.2 Настройки объявления

Среди функций панели есть возможность показа рекламы (HTTP-страницы либо RTSP-потока) в режиме ожидания. В данном разделе вы можете включить/выключить и настроить эту функцию. Для этого вам необходимо:

1. Открыть web-интерфейс панели. По умолчанию, **логин** - admin, **пароль** - 123456.
2. Перейти во вкладку "**Дополнительно**" и найти раздел "**Настройка объявления**".
3. Включить функцию в соответствующем поле.
4. Указать **ссылку на рекламу** (может быть как RTSP строка, так и web-страница).
5. Установить **таймаут** (период) показа рекламы (10 - 300 минут).
6. Сохранить настройки.

Настройка объявления СОХРАНИТЬ

Настройка объявления

Включено

URL
http://google.com

Таймаут
10

i Настройка локального сервера для хранения рекламы

Если оборудование не имеет доступа в Интернет, и, соответственно, нет возможности разместить файлы на каком-либо внешнем ресурсе. Вы можете настроить собственное хранилища файлов для размещения рекламных объявлений

Рассмотрим пример настроек для операционной системы Ubuntu:

1. Установите службу nrm.

```
apt install npm
```

2. Установите службу http-server.

```
npm install --global http-server
```

3. После завершения установки можно запустить службу.

```
http-server . > http.log 2>&1 &
```

По умолчанию сервер будет доступен на порту 8080, а файлы будут доступны в директории ./public (если такой директории в системе нет, тогда файлы будут находиться в домашней директории пользователя). Сама служба начнет работу в фоновом режиме. Однако, рекомендуем создать новую директорию, чтобы пользователи не имели доступ к системным директориям вашего сервера. Для этого выполним следующую команду:

```
mkdir /home/новая_директория
```

Затем понадобится немного усложнить команду для запуска службы.

```
http-server /home/новая_директория . > http.log 2>&1 &
```

На этом настройка закончена.

Установка для операционной системы Windows:

1. Установите NodeJS для своей системы [здесь](#)³⁷.
2. Создайте на компьютере папку, в которой будут храниться рекламные объявления.
3. Откройте командную строку (cmd) и перейдите в созданную папку.

```
cd C:/путь/к/папке
```

4. Устанавливаем http-server.

```
npm install -g http-server
```

5. Запускаем http-server в созданной папке.

```
http-server
```

Настройка - готова. Хранилище будет доступно также на порту 8080.

4.8.3 Список RTSP потоков

³⁷ <https://nodejs.org/en/download/>

Вы можете добавить RTSP потоки (до 4 потоков) с дополнительных IP-камер для их просмотра на мониторе во время вызова (до 4 потоков). Функция доступна для мониторов v4 и любых других SIP устройств с клавиатурой.

В графе "**Всего**" указано общее количество добавленных RTSP потоков.

4.8.4 Как добавить RTSP поток дополнительной IP-камеры

Чтоб настроить отображение сторонней IP-камеры во время звонка и разговора с вызывной панелью:

1. Узнайте ссылку на RTSP поток внешней камеры. Данная информация всегда указывается в инструкции к IP-камере. Например, <rtsp://admin:123456@192.168.1.75:8554/ch01>³⁸.
2. Откройте веб-интерфейс вызывной панели. По умолчанию, **логин** - admin, а **пароль** - 123456.
3. Перейдите во вкладку "**Дополнительно**" и найдите раздел "**Список RTSP потоков**".
4. Укажите ссылку на RTSP поток. Для добавления нескольких ссылок нажмите "**Добавить**".
5. Сохраните данные.

Список RTSP потоков		СОХРАНИТЬ
Всего: 3		
ДОБАВИТЬ		УДАЛИТЬ ВСЕ
URL	rtsp://admin:123456@192.168.1.75:8554/	УДАЛИТЬ
URL	rtsp://admin:123456@192.168.1.76:8554/	УДАЛИТЬ
URL	rtsp://admin:123456@192.168.1.77:8554/	УДАЛИТЬ

✓ Подсказка:

Во время вызова на внутреннем мониторе для переключения между камерами необходимо вызвать клавиатуру и нажимать клавиши 0-4, где 0 - камера вызывной панели, 1-4 - дополнительные камеры.

4.8.5 Пользовательские уведомления

Во время активации различных триггеров вызывная панель отображает на дисплее текст и проигрывает звуковое сообщение. Вы можете использовать, как стандартные, так и изменить текстовые и звуковые уведомления для открытия замка, нажатия клавиш, исходящего вызова (КПВ) или возникновения ошибки.

³⁸ <rtsp://admin:123456@192.168.1.87:8554/ch01>

Пользовательские уведомления
СОХРАНИТЬ

Требуемые параметры аудио файлов

- Format: wav
- Channels: mono
- Bit rates: 16
- Sample Rate: 8000 Hz

При нажатии клавиш панели

Текст сообщения

Файл

Текст сообщения

Вызов: Квартира № -> /s3 Консьерж Открыть: /s3 -> Пароль -> /s3 Отмена: Файл
press.wav

При КПВ

Текст сообщения

Файл

Текст сообщения

Файл
ringback.wav

4.8.6 Как изменить текст уведомления

1. Войдите в веб-интерфейс устройства. По умолчанию, **логин** - admin, а **пароль** - 123456.
2. Перейдите во вкладку "**Дополнительно**" и найдите раздел "**Пользовательские уведомления**".
3. Выберите для какого события вы хотите изменить текст:
 - **При нажатии клавиш панели** - текст главного экране панели. В это поле можно вести, например, номер консьержа для связи либо название жилого комплекса, либо подсказки для правильного ввода данных;
 - **При КПВ** - текст отображаемый при исходящем вызове. По умолчанию, на экране отображается сообщение "Вызов";
 - **При открытии замка** - текст отображаемый при открытии замка. По умолчанию, на экране отображается сообщение "Добро пожаловать!";
 - **При возникновении ошибки** - текст отображаемый при вводе незарегистрированного номера, кода открытия замка и поднесении незарегистрированного/не валидного идентификатора. По умолчанию, на экране отображается сообщение "Ошибка";
4. Нажмите на поле "**Текст сообщения**" и активируйте его.
5. Введите текст.

Примечание:

При редактировании текста отображаемого на главном экране панели (событие "При нажатии клавиш панели"), вы можете нажать на кнопку для открытия дополнительного меню ввода текста для каждой строки.

Строка 1	Вызов: Квартира № -> /s3
Строка 2	Консьерж
Строка 3	Открыть: /s3 -> Пароль -> /s3
Строка 4	Отмена: Нажмите /s1
Строка 5	Адресная книга: Нажмите /s4 или /s5
Строка 6	Нажмите /s1 дважды, чтобы распознать лицо
	ОТМЕНА ПОДТВЕРДИТЬ

6. Сохраните настройки.

При нажатии клавиш панели	
<input checked="" type="checkbox"/> Текст сообщения	<input type="checkbox"/> Файл
Текст сообщения Вызов: Квартира № -> /s3 Консьерж Открыть: /s3 -> Пароль -> /s3 Отмена:	Файл press.wav
При КПВ	
<input checked="" type="checkbox"/> Текст сообщения	<input type="checkbox"/> Файл
Текст сообщения Исходящее соединение	Файл ringback.wav
При открытии замка	
<input type="checkbox"/> Текст сообщения	<input type="checkbox"/> Файл
Текст сообщения	Файл unlock.wav

4.8.7 Как изменить звук уведомления

1. Войдите в веб-интерфейс устройства. По умолчанию, **логин** - admin, а **пароль** - 123456.
2. Перейдите во вкладку "**Дополнительно**" и найдите раздел "**Пользовательские уведомления**".

3. Выберите для какого события вы хотите изменить звук: **При нажатии клавиш панели, При КПВ** (гудков при исходящем вызове, звук после нажатия кнопки и до ответа на вызов другой стороной), **При открытии замка, При возникновении ошибки.**
4. Нажмите на поле "Файл", чтоб оно стало активным.
5. Загрузите необходимый файл.

Примечание:

Для установки пользовательского звука необходим звуковой файл с .wav расширением, каналом моно, битрейтом 16 и частотой семплирования 8000 Гц.

6. Сохраните настройки.

Пользовательские уведомления
СОХРАНИТЬ

Требуемые параметры аудио файлов



- Format: wav
- Channels: mono
- Bit rates: 16
- Sample Rate: 8000 Hz

При нажатии клавиш панели

Файл

Файл

 new sound opening.wav  

Также вы можете удалить () или скачать () файл события в данном меню.

⚠ Если какая-либо из функций выключена - будет использоваться стандартный звук и стандартное текстовое сообщение.

4.9 Журналы

В данном меню находится журнал, где отображаются все события, которые происходили в панели: совершён вход в web-интерфейс, открыт замок с помощью идентификатора, на какой или с какого номера произведен вызов, и т.д. Записи в журнале очищаются раз в 182 дня.

<ul style="list-style-type: none"> Главная Сеть Вызывная панель Квартиры СКУД Переадресация Дополнительно Журналы Безопасность Система 		Журнал				
▼ ФИЛЬТРЫ						
Дата/время	Категория	Приоритет	Событие	Информация		
2021-12-15 12:13:17	Система	Средний	Вход в веб-интерфейс	Совершен успешный вход (admin) в веб интерфейс		
2021-12-15 09:36:14	Доступ	Средний	Замок открыт идентификатором	Использован валидный идентификатор 2500661, номер квартиры 1-1-1-1, владелец Петрова А, открыт замок 1		
2021-12-15 09:36:08	Доступ	Средний	Замок открыт идентификатором	Использован валидный идентификатор 2500661, номер квартиры 1-1-1-1, владелец Петрова А, открыт замок 1		
2021-12-15 09:35:28	Доступ	Средний	Замок открыт идентификатором	Использован валидный идентификатор 2500661, номер квартиры 1-1-1-1, владелец Петрова А, открыт замок 1		
2021-12-15 09:34:20	Доступ	Средний	Замок открыт идентификатором	Использован валидный идентификатор 2500661, номер квартиры 1-1-1-1, владелец Петрова А, открыт замок 1		
2021-12-15 09:28:33	Доступ	Средний	Замок открыт идентификатором	Использован валидный идентификатор 2500661, номер квартиры 1-1-1-1, владелец Петрова А, открыт замок 1		
2021-12-15 09:27:47	Доступ	Средний	Замок открыт идентификатором	Использован валидный идентификатор 2500661, номер квартиры 1-1-1-1, владелец Петрова А, открыт замок 1		
2021-12-15 09:26:55	Доступ	Средний	Замок открыт идентификатором	Использован валидный идентификатор 2500661, номер квартиры 1-1-1-1, владелец Петрова А, открыт замок 1		
2021-12-15 09:26:10	Доступ	Высокий	Неизвестный идентификатор	Использован неизвестный идентификатор 2500661		
2021-12-15 09:22:26	Система	Средний	Вход в веб-интерфейс	Совершен успешный вход (admin) в веб интерфейс		

Список всех событий отображаемых в журнале:

Приоритет	Категория	Название
Низкий	Информация	SIP регистрация потеряна
	Система	Устройство запущено
Средний	Доступ	Замок открыт кнопкой свободного доступа
	Доступ	Дверь открыта
	Доступ	Дверь закрыта
	Доступ	Замок открыт кнопкой выхода
	Доступ	Замок открыт идентификатором
	Доступ	Введен общий код доступа
	Доступ	Замок открыт идентификатором лица
	Доступ	Замок открыт по тревоге
	Доступ	Датчик двери разомкнут
	Доступ	Датчик двери замкнут
	Система	Вход в веб-интерфейс

Приоритет	Категория	Название
	Система	Неудачная попытка входа в графический интерфейс
	Система	Вход в настройки графического интерфейса
	Информация	Входящий вызов
	Информация	Исходящий вызов
	Информация	Исходящий вызов из web-интерфейса
	Информация	Пропущенный исходящий вызов
Высокий	Доступ	Доступ запрещен удаленным сервером
	Доступ	Доступ разрешен удаленным сервером
	Доступ	Неверный код доступа
	Доступ	Неизвестный идентификатор
	Доступ	Неизвестный идентификатор лица
	Доступ	Неизвестный QR-код
	Доступ	Доступ воспрещен из веб-интерфейса
	Доступ	Доступ разрешен из веб-интерфейса
	Доступ	Замок открыт ответным устройством
	Доступ	Невалидный идентификатор
	Система	Неудачная попытка входа в веб-интерфейс
	Экстренное	Сработал тампер
Критичный	Доступ	Дверь не закрыта слишком долго

Вы можете сортировать события по дате от недавних к более старым и наоборот. Для этого необходимо нажать на столбец "**Дата/Время**".

Дата/время	Категория	Приоритет	Событие	Информация
1970-01-02 01:00:04	Информация	Низкий	Устройство запущено	
1970-01-02 01:00:05	Информация	Низкий	Устройство запущено	
1970-01-02 01:00:05	Информация	Низкий	Устройство запущено	
1970-01-02 01:00:05	Информация	Низкий	Устройство запущено	
1970-01-02 01:00:05	Информация	Низкий	Устройство запущено	
1970-01-02 01:00:05	Информация	Низкий	Устройство запущено	
1970-01-02 01:00:05	Информация	Низкий	Устройство запущено	
1970-01-02 01:00:50	Система	Средний	Вход в настройки графического интерфейса	
1970-01-02 01:00:51	Система	Средний	Вход в настройки графического интерфейса	
1970-01-02 01:02:24	Система	Средний	Вход в веб-интерфейс	Совершен успешный вход (admin) в веб интерфейс

Также в журнале есть функция "Фильтр", где вы можете фильтровать записи по дате и параметрам, в зависимости от которых можно настроить гибкое отображение выводимых данных в журнале и произвести оперативный поиск информации. Для этого вам необходимо нажать кнопку "**Фильтры**" и установить необходимые параметры:

- В строке "**Столбец**" выбрать параметр поиска:
 - **Приоритет** - отображение записей с выбранным приоритетом: низкий/критичный/средний/высокий;
 - **Категория** - отображение записей с выбранной категорией событий: чрезвычайная ситуация/доступ/система/информация;
 - **Название** - отображение записей по названию событий из таблицы выше.
- Указать **условие** поиска:
 - **Больше** - условие доступно для категории приоритет. В результате отобразятся записи, которые выше по приоритету чем выбранный вами. То есть, если вы выберете параметр больше низкого, то вам отобразятся события критичного, среднего и высокого уровня.
 - **Меньше** - условие доступно для категории приоритет. В результате отобразятся записи, которые ниже по приоритету чем выбранный вами. Например, вы выберете параметр меньше среднего - вам отобразятся события только низкого уровня.
 - **Равно** - условие доступно для всех категорий. Вам будут отображены записи только выбранного параметра. Например, при выборе событий низкого приоритета вам отобразятся только записи о потерянной SIP регистрации и запуске устройства.
- Выбрать "**Значение**" в зависимости от выбранного столбца.

Журнал

ФИЛЬТРЫ

От: 2021-12-16 00:00 До: 2021-12-24 00:00

Столбец: Приоритет Условие: Менше Значение: Критичный

Дата/время	Категория	Приоритет	Событие	Информация
2021-12-17 12:47:03	Доступ	Средний	Доступ разрешен из веб-интерфейса	Открыт замок 1 из веб-интерфейса
2021-12-17 12:46:01	Система	Средний	Вход в веб-интерфейс	Совершен успешный вход (admin) в веб интерфейс
2021-12-17 10:54:03	Информация	Средний	Исходящий вызов	Совершен исходящий звонок на номер sip:39855@sip.intercom.team, звонок принят
2021-12-17 10:45:21	Система	Средний	Вход в веб-интерфейс	Совершен успешный вход (admin) в веб интерфейс
2021-12-17 09:53:12	Система	Средний	Вход в веб-интерфейс	Совершен успешный вход (admin) в веб интерфейс
2021-12-16 17:45:34	Доступ	Средний	Доступ разрешен из веб-интерфейса	Открыт замок 1 из веб-интерфейса
2021-12-16 17:45:03	Доступ	Средний	Доступ разрешен из веб-интерфейса	Открыт замок 1 из веб-интерфейса

4.9.1 E-mail уведомления

В настройках панели есть функция отправки уведомлений на указанный e-mail о различных событиях, которые записываются в журнал. В данном меню вы можете включить и настроить функцию.

4.9.1.1 Настройки почтового сервера

Для работы функции e-mail уведомлений, вам необходимо включить функцию и ввести настройки почтового сервера. Для этого:

1. Откройте web-интерфейс. По умолчанию, **логин** - admin, а **пароль** - 123456.
2. Перейдите в меню "Журнал" и откройте вкладку "E-mail уведомления".
3. В поле "Тип почтового сервера" выберите **SMTP** (сервер исходящей почты).
4. Укажите необходимые данные:
 - **Адрес почтового SMTP сервера** (адрес SMTP сервера вы можете узнать в официальной документации почтового сервиса, который вы используете для отправки/получения писем (Gmail, Mail.ru, Yahoo! и др.);
 - **Номер порта почтового сервера** (№ используемого порта вы можете узнать в официальной документации используемого почтового сервиса);
 - **Тип предпочитаемого шифрования:** TLS или SSL;
 - **Имя пользователя** SMTP сервера (адрес почты, с которой будут отправляться письма);
 - **Пароль** от почты, с которой будут отправляться письма;
 - **Имя отправителя**, которое будет указано при отправке писем получателю;
 - **E-mail получателя;**
 - **Тема** письма, которое будет отправляться получателю;
5. Сохраните настройки.

Настройки почтового сервера СОХРАНИТЬ

Тип почтового сервера	
SMTP	
Адрес почтового сервера	Порт
smtp.gmail.com	457
Порт	
SSL	
Имя пользователя	Пароль
notifications@bas-ip.com	12333255
Имя отправителя	
Notifications from the panel	
Email получателя	Тема
system_journal@bas-ip.com	Notifications from the panel

ОТПРАВИТЬ ТЕСТОВОЕ ПИСЬМО

 Используйте кнопку **"Отправить тестовое письмо"** для проверки правильности указанных данных.

4.9.1.2 Как настроить функцию "E-mail уведомления"

Для корректной работы функции, вам необходимо:

1. Открыть web-интерфейс. По умолчанию, **логин** - admin, а **пароль** - 123456.
2. Перейти в меню **"Журнал"** и открыть вкладку **"E-mail уведомления"**.
3. Настроить почтовый сервер по инструкции на странице выше.
4. Выбрать события из списка, о которых на указанный e-mail будут приходить уведомления:
 - Доступ запрещен - недействительный идентификатор;
 - Доступ запрещен - недействительный Face ID;
 - Доступ запрещен - неверный код;
 - Доступ запрещен удаленным сервером - API;
 - Доступ запрещен - неизвестный идентификатор;
 - Доступ предоставляется по вызову API;
 - Доступ предоставлен ответным устройством;
 - Доступ предоставлен по общему коду доступа;
 - Доступ предоставлен удаленным сервером;
 - Доступ предоставлен идентификатором;
 - Доступ предоставлен Face ID;
 - Замок был открыт кнопкой выхода;
 - Замок открыт кнопкой свободного доступа;
 - Входящий звонок;
 - Исходящий вызов;
 - Неверный логин - API;
 - Успешный вход в систему API-вызов;
 - Устройство перезагружено;

- Регистрация SIP утеряна;
 - Сработал тампер;
5. Сохранить настройки.

4.9.2 Отправка фото на сервер

В настройках панели есть функция отправки фото с камеры вызывной панели на сервер BAS-IP Link. В данном меню вы можете включить и настроить данную функцию.

 Функция работает только при включенной синхронизации с Link, которую можно настроить с помощью инструкции по [ссылке](#)³⁹.

Для корректной работы функции вам необходимо:

1. Открыть web-интерфейс панели. По умолчанию, **логин** - admin, а **пароль** - 123456.
2. Перейти в меню "**Журнал**" и открыть вкладку "**Отправка фото на сервер**".
3. Включить функцию нажав на соответствующую кнопку.
4. Выбрать одно или несколько событий из списка, при срабатывании которых на сервер будет отправлено фото с камеры вызывной панели:
 - Доступ запрещен - недействительный идентификатор;
 - Доступ запрещен - недействительный Face ID;
 - Доступ запрещен - неверный код;
 - Доступ предоставлен удаленным сервером;
 - Доступ запрещен удаленным сервером - API;
 - Доступ запрещен - неизвестный идентификатор;
 - Доступ предоставляется по вызову API;
 - Доступ предоставлен ответным устройством;
 - Доступ предоставлен по общему коду доступа;
 - Доступ предоставлен идентификатором;
 - Доступ предоставлен Face ID;
 - Замок был открыт кнопкой выхода;
 - Замок открыт кнопкой свободного доступа;
 - Входящий звонок;
 - Исходящий вызов;
 - Успешный вход в настройки - интерфейс устройства;
 - Неудачная попытка входа в настройки устройства;
 - Сработал тампер;
5. Сохранить настройки.

³⁹ <https://wiki.bas-ip.com/bipanel/ru/set-18547685.html#id-Сеть-Системауправления>

Отправка фото на сервер СОХРАНИТЬ

Включено

События

- Доступ запрещен - недействительный идентификатор
- Доступ запрещен - недействительный Face ID
- Доступ запрещен - неверный код
- Доступ предоставлен удаленным сервером
- Доступ запрещен удаленным сервером - API
- Доступ запрещен - неизвестный идентификатор
- Доступ предоставляется по вызову API
- Доступ предоставлен ответным устройством
- Доступ предоставлен по общему коду доступа
- Доступ предоставлен идентификатором

4.9.3 Syslog

В настройках панели есть функция отправки данных журналов на Syslog сервер. Записи в журнале очищаются раз в 182 дня. В данном меню вы можете указать данные для работы функции.

4.9.3.1 Настройки SysLog

Для настройки отправки данных на Syslog сервер, вам необходимо:

1. Открыть web-интерфейс панели. По умолчанию, **логин** - admin, а **пароль** - 123456.
2. Перейти в меню "**Журналы**" и открыть вкладку "**Syslog сервер**".
3. Включить функцию отправки журналов на Syslog сервер.
4. Указать **тег**, который будет отличать данные этого устройства от других журналов.
5. Выбрать необходимый **уровень Syslog**. Сообщения в журнале имеют уровни и выбранное в данном поле значение позволит читать сообщения с начального до указанного уровня. Например, если вы выберете уровень 5, то сервер сможет читать сообщения с 1 по 5 уровень. Посмотреть уровни сообщений приходящих от панели можно в таблице "**Типы событий**", в графе "**Severity**".
6. Указать адрес Syslog сервера в графе "**URL**".
7. Выбрать **порт** необходимый для работы сервера.
8. Сохранить настройки.

Настройки SysLog СОХРАНИТЬ

Включено

Тег
BAS-IP Panel 6

URL 192.168.1.1 Порт 514

СКАЧАТЬ ОЧИСТИТЬ

С помощью кнопки "**Скачать**" можно сохранить журнал на ваше устройство, а нажав на кнопку "**Очистить**" вы удалите записи журнала.

4.9.3.2 Формат сообщений

Формат сообщений syslog соответствует стандарту [RFC5424](https://tools.ietf.org/html/rfc5424)⁴⁰.

Содержание сообщений о событиях выглядит следующим образом:

```
EVENT:{event_type}:{arg1}:{arg2}:{argN}:{text}
```

Описание полей:

Поле	Описание
{event_type}	Идентификатор типа события.
{arg1} ... {argN}	Аргументы, характеризующие событие (если есть).
{text}	Человеко-читаемое описание события в свободной форме. Можно свободно использовать: внутри этого поля.

К примеру, событие "Дверь открыта с помощью мастер-пароля" может иметь следующий вид:

```
EVENT:100:0000:Дверь открыта с помощью мастер-пароля: 0000
```

Где 100 - идентификатор события "Открытие двери с помощью мастер-пароля", 0000 - аргумент события, в данном случае ключ которым была открыта дверь, и, далее, описание события в свободной форме "Дверь открыта с помощью мастер-пароля: 0000".

Пример Syslog журнала:

⁴⁰ <https://tools.ietf.org/html/rfc5424>

```

<70> 1970-01-02T02:00:23.575Z 192.168.68.90 AA-07_3.7.0_001FDEAABCC EVENT:402:Device booted
<70> 1970-01-02T02:06:57.396Z 192.168.1.89 BI-12FB_3.7.0_706979E07098 EVENT:402:Device booted
<70> 1970-01-02T02:11:35.068Z 192.168.1.89 BI-12FB_3.7.0_706979E177C1 EVENT:106:1:sip:1010001@192.168.1.250:Door 1 opened by call host: sip:1010001@192.168.1.250
<70> 1970-01-02T02:11:36.298Z 192.168.1.89 BI-12FB_3.7.0_706979E177C1 EVENT:106:1:sip:1010001@192.168.1.250:Door 1 opened by call host: sip:1010001@192.168.1.250
<70> 1970-01-02T02:11:36.937Z 192.168.1.89 BI-12FB_3.7.0_706979E177C1 EVENT:500:sip:1010001@192.168.1.250:true:Outgoing call. call number: sip:1010001@192.168.1.250, call was accepted
<70> 1970-01-02T02:18:20.773Z 192.168.1.89 BI-12FB_3.7.0_706979E177C1 EVENT:500:sip:1010001@192.168.1.96:true:Outgoing call. call number: sip:1010001@192.168.1.96, call was accepted
<70> 1970-01-02T02:18:24.730Z 192.168.1.89 BI-12FB_3.7.0_706979E177C1 EVENT:106:1:sip:1010001@192.168.1.96:Door 1 opened by call host: sip:1010001@192.168.1.96
<70> 1970-01-02T02:18:41.090Z 192.168.1.89 BI-12FB_3.7.0_706979E177C1 EVENT:500:sip:10001@192.168.1.87:true:Outgoing call. call number: sip:10001@192.168.1.87, call was accepted
<70> 1970-01-02T02:18:47.995Z 192.168.1.89 BI-12FB_3.7.0_706979E177C1 EVENT:300:1042343:Unknown card/UKEY:1042343 was used
<70> 1970-01-02T02:18:50.412Z 192.168.1.89 BI-12FB_3.7.0_706979E177C1 EVENT:300:4072715:Unknown card/UKEY:4072715 was used
<70> 1970-01-02T02:18:51.811Z 192.168.1.89 BI-12FB_3.7.0_706979E177C1 EVENT:300:4072715:Unknown card/UKEY:4072715 was used
<70> 1970-01-02T02:18:53.648Z 192.168.1.89 BI-12FB_3.7.0_706979E177C1 EVENT:300:4072715:Unknown card/UKEY:4072715 was used
<70> 1970-01-02T02:18:55.506Z 192.168.1.89 BI-12FB_3.7.0_706979E177C1 EVENT:105:Door opened by exit button
<70> 1970-01-02T02:20:12.704Z 192.168.1.89 BI-12FB_3.7.0_706979E177C1 EVENT:500:sip:1010001@192.168.1.250:true:Outgoing call. call number: sip:1010001@192.168.1.250, call was accepted
<70> 1970-01-02T02:00:04.629Z multiapartment-panel BI-12FB_3.7.0_ EVENT:402:Device booted
<70> 1970-01-02T02:01:59.599Z 192.168.1.89 BI-12FB_3.7.0_001FDEAABCC EVENT:402:Device booted
<70> 1970-01-02T02:03:12.720Z 192.168.1.89 BI-12FB_3.7.0_706979E177C1 EVENT:500:sip:1010001@192.168.1.99:true:Outgoing call. call number: sip:1010001@192.168.1.99, call was accepted
<70> 1970-01-02T02:03:16.054Z 192.168.1.89 BI-12FB_3.7.0_706979E177C1 EVENT:106:1:sip:1010001@192.168.1.99:Door 1 opened by call host: sip:1010001@192.168.1.99
<70> 1970-01-02T02:04:11.787Z 192.168.1.89 BI-12FB_3.7.0_706979E177C1 EVENT:300:4072715:Unknown card/UKEY:4072715 was used
<70> 1970-01-02T02:04:18.379Z 192.168.1.89 BI-12FB_3.7.0_706979E177C1 EVENT:300:1042343:Unknown card/UKEY:1042343 was used
<70> 1970-01-02T02:00:04.668Z 192.168.1.89 BI-12FB_3.7.0_001FDEAABCC EVENT:402:Device booted
<70> 1970-01-02T02:01:53.304Z 192.168.1.89 BI-12FB_3.7.0_706979E177C1 EVENT:500:sip:1010002@192.168.1.100:true:Outgoing call. call number: sip:1010002@192.168.1.100, call was accepted
<70> 1970-01-02T02:01:59.051Z 192.168.1.89 BI-12FB_3.7.0_706979E177C1 EVENT:106:1:sip:1010002@192.168.1.100:Door 1 opened by call host: sip:1010002@192.168.1.100
<70> 1970-01-02T02:02:02.563Z 192.168.1.89 BI-12FB_3.7.0_706979E177C1 EVENT:501:sip:1010002@192.168.1.100:Incoming call. call number: sip:1010002@192.168.1.100
<70> 1970-01-02T02:02:05.135Z 192.168.1.89 BI-12FB_3.7.0_706979E177C1 EVENT:106:1:sip:1010002@192.168.1.100:Door 1 opened by call host: sip:1010002@192.168.1.100
<70> 1970-01-02T02:02:05.278Z 192.168.1.89 BI-12FB_3.7.0_706979E177C1 EVENT:106:1:sip:1010002@192.168.1.100:Door 1 opened by call host: sip:1010002@192.168.1.100
<70> 1970-01-02T02:02:13.291Z 192.168.1.89 BI-12FB_3.7.0_706979E177C1 EVENT:500:sip:10001@192.168.1.92:true:Outgoing call. call number: sip:10001@192.168.1.92, call was accepted
<70> 1970-01-02T02:02:18.580Z 192.168.1.89 BI-12FB_3.7.0_706979E177C1 EVENT:106:1:sip:10001@192.168.1.92:Door 1 opened by call host: sip:10001@192.168.1.92
<70> 1970-01-02T02:02:21.353Z 192.168.1.89 BI-12FB_3.7.0_706979E177C1 EVENT:300:5673191:Unknown card/UKEY:5673191 was used
<70> 1970-01-02T02:02:22.631Z 192.168.1.89 BI-12FB_3.7.0_706979E177C1 EVENT:300:16093246:Unknown card/UKEY:16093246 was used
<70> 1970-01-02T02:02:25.295Z 192.168.1.89 BI-12FB_3.7.0_706979E177C1 EVENT:105:Door opened by exit button
<70> 1970-01-02T02:00:04.572Z 192.168.1.89 BI-12FB_3.7.0_001FDEAABCC EVENT:402:Device booted
<86> 2021-12-08T10:45:15.561Z 192.168.1.89 BI-12FB_3.7.0_706979E177C1 EVENT:600:Login to the web interface
<86> 2021-12-08T10:45:29.412Z 192.168.1.89 BI-12FB_3.7.0_706979E177C1 EVENT:600:Login to the web interface
<86> 2021-12-08T10:45:34.878Z 192.168.1.89 BI-12FB_3.7.0_706979E177C1 EVENT:107:1:Door opened from the web interface. Lock 1 was opened
<86> 2021-12-08T10:49:07.053Z 192.168.1.199 BI-12FB_3.7.0_706979E177C1 EVENT:600:Login to the web interface
<70> 2021-12-08T10:49:16.784Z 192.168.1.199 BI-12FB_3.7.0_706979E177C1 EVENT:107:1:Door opened from the web interface. Lock 1 was opened
<70> 2021-12-08T10:52:06.515Z 192.168.1.63 BI-12FB_3.12.2_001FDEAABCC EVENT:402:Device booted
<86> 2021-12-08T10:53:14.905Z 192.168.1.199 BI-12FB_3.12.2_706979E177C1 EVENT:600:Login to the web interface
<86> 2021-12-08T14:56:02.554Z 192.168.1.199 BI-12FB_3.12.2_706979E177C1 EVENT:600:Login to the web interface
<70> 1970-01-02T02:00:04.885Z 192.168.1.199 BI-12FB_3.12.2_001FDEAABCC EVENT:402:Device booted
<86> 2021-12-09T09:30:08.202Z 192.168.1.217 BI-12FB_3.12.2_706979E177C1 EVENT:600:Login to the web interface

```

4.9.3.3 Типы событий

Таблица с типами событий и их параметрами:

ID	Описание	Параметры	Facility	Severity	PR I
000	Любые события, не описанные ниже		8	6	70
100	Дверь открыта, использован мастер-код	Номер кода, номер двери	8	6	70
101	Дверь открыта, использован код доступа	Номер кода, номер квартиры, номер двери	8	6	70
102	Дверь открыта, использована карта	Номер карты, номер квартиры, номер двери	8	6	70
103	Дверь открыта, использован UKEY	Номер карты, номер квартиры, номер двери	8	6	70
104	Дверь открыта, использовано лицо	ID лица, номер квартиры, номер двери	8	6	70
105	Дверь открыта кнопкой выхода		8	6	70

ID	Описание	Параметры	Facility	Severity	PR I
106	Дверь открыта в вызове	Номер абонента, номер квартиры, номер двери	8	6	70
107	Дверь открыта по API	Номер двери	8	6	70
108	Дверь открыта удаленным сервером	Номер двери	8	6	70
109	Дверь открыта кнопкой свободного доступа				
110	Дверь открыта, использован QR	Номер QR, номер квартиры, номер двери	8	6	70
111	Доступ запрещён мульти режим	Один идентификатор	8	6	70
112	Доступ запрещён мульти режим	Два идентификатора	8	6	70
113	Доступ запрещён мульти режим	Три идентификатора	8	6	70
114	Доступ запрещён мульти режим	Четыре идентификатора	8	6	70
115	Доступ запрещён мульти режим	Пять идентификаторов	8	6	70
116	Доступ разрешён мульти режим	Один идентификатор	8	6	70
117	Доступ разрешён мульти режим	Два идентификатора	8	6	70
118	Доступ разрешён мульти режим	Три идентификатора	8	6	70
119	Доступ разрешён мульти режим	Четыре идентификатора	8	6	70
120	Доступ разрешён мульти режим	Пять идентификаторов	8	6	70
121	Доступ запрещён для идентификатора не связанного с пользователем	Номер идентификатора, тип идентификатора	8	6	70

ID	Описание	Параметры	Facility	Severity	PR I
122	Доступ разрешён автомобилю с номерным знаком	Номерной знак, владелец, номер замка	8	6	70
123	Доступ запрещён с невалидным идентификатором номерного знака	Номерной знак, владелец	8	6	70
124	Доступ запрещён неизвестному автомобилю с номерным знаком	Номерной знак	8	6	70
200	Дверь открыта слишком долго	Время в секундах, сколько уже открыта дверь	8	6	70
201	Обнаружено движение		8	6	70
202	Дверь открыта дверным сенсором	Тип сенсора	8	6	70
300	Использована неизвестная карта	Номер карты	8	6	70
301	Использован неизвестный код доступа	Номер кода	8	6	70
302	Использована невалидная карта	Номер карты, номер квартиры	8	6	70
303	Использован невалидный код доступа	Номер кода, номер квартиры	8	6	70
304	Использован невалидный UKEY	Номер UKEY, номер квартиры	8	6	70
305	Использован невалидный Face ID	Номер face_id, номер квартиры	8	6	70
306	Доступ запрещен удаленным сервером		8	6	70
307	Использован невалидный QR	Номер QR, номер квартиры	8	6	70
308	Использован неизвестный QR	Номер QR	8	6	70
309	Замок открыт по тревоге	Номер замка, время открытия	8	6	70

ID	Описание	Параметры	Facility	Severity	PR I
400	SIP есть		8	6	70
401	SIP нет		8	6	70
402	Устройство перезагружено		8	6	70
403	Отправлен email	Email получателя, ID события	2	6	22
404	Ошибка отправки email	Email получателя, ID события	2	6	22
500	Исходящий вызов	Номер квартиры, номер абонента	8	6	70
501	Входящий вызов	Номер абонента	8	6	70
502	Исходящий вызов, ошибка соединения	Номер квартиры, номер абонента	8	6	70
600	Вход в веб интерфейс		10	6	86
601	Использован неверный пароль веб интерфейса		10	6	86

4.9.3.4 App Name

Кроме сообщения о событии запись журнала содержит информацию о модели, версии ПО и MAC адресе устройства.

Формат поля:

```
TAG:{model}_{version}_{mac}
```

Описание полей:

Поле	Описание	Пример
TAG	Тег устройства, необязательная опция	Panel near the road

Поле	Описание	Пример
{model}	Название модели	AA-07B
{version}	Версия встроенного ПО	3.5.0
{mac}	MAC адрес без разделителей	706979EEEEEE

4.10 Безопасность

В данном меню можно изменить пароль администратора, который используется для входа в web-интерфейса и доступа к настройкам панели.

Значение по умолчанию:
По умолчанию, пароль администратора - **123456**.

УПРАВЛЕНИЕ ПАРОЛЯМИ

Управление паролем СОХРАНИТЬ

Имя пользователя
Admin

Старый
Не может быть пустым

Новый Подтвердить
Значение может состоять только из цифр Не может быть пустым

4.10.1 Как сменить пароль администратора

Для смены пароля вам необходимо:

1. Открыть web-интерфейс вызывной панели. По умолчанию, **логин** - admin, а **пароль** - 123456.
2. Перейти во вкладку "**Безопасность**".
3. Ввести текущий пароль в поле "**Старый**".
4. Указать **новый** пароль в соответствующем поле и подтвердить его повторным вводом.
5. Сохранить изменения.

Управление паролем СОХРАНИТЬ

Имя пользователя
Admin

Старый

Новый Подтвердить
***** *****

4.11 Система

В данном меню у вас есть доступ к резервному копированию, восстановлению настроек панели, экспорту/импорту данных, обновлению ПО, смене языка, перезагрузке устройства и другим настройкам.

- [Настройки](#)(see page 69)
- [Экспорт/импорт данных](#)(see page 69)
- [Очистка данных](#)(see page 70)
- [Язык устройства](#)(see page 70)
- [Обновление ПО](#)(see page 71)
- [Как настроить использование пользовательского сервера](#)(see page 72)
- [Перезагрузка](#)(see page 73)

4.11.1 Настройки

В этом разделе можно сделать резервное копирование всех настроек web-интерфейса (кроме настроек сети) нажав на кнопку "**Сохранить все настройки**". В случае необходимости вы можете выбрать скачанный файл и **восстановить** настройки (функция работает только если на панели установлена та же версия ПО, с которой были скачены настройки). Также можно сбросить все настройки вызывной панели к заводским нажав на кнопку "**Установить настройки по умолчанию**".

4.11.2 Экспорт/импорт данных

При необходимости вы можете экспортировать или импортировать данные таблиц "**Квартиры**", "**Переадресация**", "**Идентификаторы**" и "**Правила доступа**". Для экспорта необходимо нажать кнопку "**Скачать**" и на компьютер будет сохранен ZIP-архив с данными о квартирах, переадресациях, идентификаторах и правилах доступа.

Импорт данных используется для копирования экспортированной информации на другие панели. Для этого необходимо выбрать ZIP-архив и нажать кнопку "**Подтвердить**".

При импорте данных в панель все текущие данные в таблицах "Квартиры", "Переадресация", "Идентификаторы" и "Правила доступа" будут удалены и заменены новыми (импортируемыми) данными без возможности восстановления старых данных.

Примечание:

Импорт данных некорректного формата может привести к нарушению работы панели.

Экспорт/импорт данных

Импорт данных



Выберите файл

ПОДТВЕРДИТЬ

Экспорт данных

СКАЧАТЬ

4.11.3 Очистка данных

В этом разделе вы можете удалить данные об одной или нескольких категориях: квартиры, идентификаторы, правила доступа, очереди переадресации и журналы. Для очистки необходимо выбрать категорию и нажать кнопку "**Удалить**". В результате данные будут удалены безвозвратно.

Очистка данных

- Квартиры
- Идентификаторы
- Правила доступа
- Очереди переадресации
- Журналы

УДАЛИТЬ

4.11.4 Язык устройства

Вы можете установить язык устройства из 5 доступных:

- Русский;
- Английский;
- Украинский;
- Испанский;
- Польский;

Язык устройства	СОХРАНИТЬ
Язык Russian	

4.11.5 Обновление ПО

По умолчанию для обновлений используется сервер BAS-IP. Вам доступно несколько способов обновления:

- Автоматически: **проверьте обновление ПО** и при его наличии нажмите "**Обновить ПО**". Если обновлений нет, то будет предоставлена информация о текущей версии прошивки;

ПРОВЕРИТЬ ОБНОВЛЕНИЕ ПО	ОБНОВИТЬ ПО
Установлена последняя версия	
Версия: 3.12.2 Дата: 29.11.2021 Описание: <ul style="list-style-type: none"> • Added screen brightness setting • Added custom concierge name feature on the conversation screen • Fixed problem with updating firmware via web interface • Fixed problem with displaying messages in the web interface of AA-14FB • Fixed problem with sorting in the contact book • The maximum number of digits in the access code has been increased from eight to ten • Fixed search for apartments in the identifier menu • Fixed problem with internal calls when SIP settings are enabled, but there is no access to the SIP server • Added port option to SIP proxy settings and forward numbers • Added horizontal scrolling in the contact book • Added support for AA-07FBV2M and AA-07FBC2M models • Added support for external temperature sensor • Minor fixes • The new version of the API is available via the link 	

- Вручную: скачайте необходимую прошивку с [сайта](#)⁴¹, нажмите "**Выберите файл**" и загрузите скаченный файл. Нажмите "**Обновить ПО**" и дождитесь завершения процесса;

Обновление ПО	
<input type="checkbox"/>	Использовать пользовательский сервер
Пользовательский сервер	
СОХРАНИТЬ	
Выберите файл bi-12fb-2021-11-29-3.12.2.img	ОБНОВИТЬ ПО
ПРОВЕРИТЬ ОБНОВЛЕНИЕ ПО	ОБНОВИТЬ ПО

При необходимости вы можете настроить использование пользовательского сервера для обновлений (используется в закрытых сетях домофонии).

Пользовательский сервер:

⁴¹ <https://wiki.bas-ip.com/ru/proshivki-dlya-ustrojstv-27852807.html>

Пользовательский сервер должен соответствовать определенным условиям для его использования: на сервере должен быть созданный вами файл version.json и файл необходимой прошивки.

Файл version.json должен содержать структуру как в примере. Вам необходимо указать:

- Версию прошивки;
- Имя (дублирует версию прошивки);
- Дату сборки прошивки;
- Тип устройства (версию панели): panel_v4 - стандартное значение для всех ВІ панелей;
- Описание изменений;
- Ссылка на файл прошивки;

Пользовательский сервер

```
{
  "version": "3.13.0",
  "name": "3.13.0",
  "date": "2021.12.02",
  "device_type": "panel_v4",
  "description": "<ul>
<li>Added screen brightness setting</li>
<li>Added custom concierge name feature on the conversation screen</li>
<li>Fixed problem with updating firmware via web interface</li>
<li>Fixed problem with displaying messages in the web interface of AA-14FB</li>
<li>Fixed problem with sorting in the contact book</li>
<li>The maximum number of digits in the access code has been increased from eight to ten</li>
<li>Fixed search for apartments in the identifier menu</li>
<li>Fixed problem with internal calls when SIP settings are enabled, but there is no access to the SIP server</li>
<li>Added port option to SIP proxy settings and forward numbers</li>
<li>Added horizontal scrolling in the contact book</li>
<li>Added support for AA-07FBV2M and AA-07FBC2M models</li>
<li>Added support for external temperature sensor</li>
<li>Minor fixes</li>
<li>The new version of the API is available via <a href=https://developers.bas-ip.com/%3Ethe link</a></li>
</ul>",
  "url_address": "192.168.1.11"
}
```

4.11.6 Как настроить использование пользовательского сервера

1. Войдите в web-интерфейс панели. По умолчанию, **логин** - admin, **пароль** - 123456.
2. Откройте вкладку "**Система**" и найдите раздел "**Обновление ПО**".
3. Включите функцию "**Использовать пользовательский сервер**" для обновлений.
4. Укажите ссылку на сервер, где находится файл version.json в поле "**Пользовательский сервер**".
5. Сохраните настройки.

Для обновления с пользовательского сервера вам также необходимо **проверить** наличие **обновлений** и нажать "**Обновить ПО**".

Важно:

Перед каждым обновлением ПО необходимо создавать резервную копию настроек панели, чтоб в случае ошибки обновления вы всегда могли восстановить предыдущие настройки.

4.11.7 Перезагрузка

Во вкладке находится кнопка программной перезагрузки панели.



4.11.8 Отладка

В данной вкладке у вас есть доступ к системным журналам панели и осуществления удаленного исходящего вызова с панели на другие устройства.

4.11.8.1 Системные журналы

Данный раздел необходим в случае возникновения системных ошибок или сбоев в работе панели. Вы можете **скачать** журнал ошибок и передать службе поддержки BAS-IP для работы над их устранением.

С помощью кнопки "**Очистить**" вы можете удалить все записи из журнала.



4.11.8.2 Исходящий вызов

Используя функцию исходящего вызова вам не нужно быть рядом с панелью для проверки связи и корректной работы вызовов между панелью и монитором, софтбоном и т.д. Вам необходимо ввести **номер** вызываемого устройства (это может быть логический адрес, SIP-номер или номер для звонков по P2P) и нажать кнопку "**Вызов**" для звонка. Для окончания вызова нажмите "**Остановить**".

Во время звонка, вызов будет отображаться на панели, а в журнале появится событие "Совершен исходящий звонок из веб-интерфейса на номер".

Форматы номера:

Если звонок осуществляется по внутреннему протоколу введите логический адрес устройства:

- для многоабонентской панели необходимо указать **№ дома - № парадного - порядковый № вызываемого устройства**. Например, 0001-01-2.
- для индивидуальной панели необходимо указать **№ дома - № парадного - № этажа - № квартиры - порядковый № вызываемого устройства**. Например, 001-01-02-04-1.
- для внутреннего монитора необходимо указать **№ дома - № парадного - № этажа - № квартиры**. Например, 0001-02-03-15.

Если звонок осуществляется по P2P введите номер в формате **sip:любое число@ip адрес вызываемого устройства**. Например, sip:3@192.168.1.25.

Если звонок осуществляется по SIP введите номер в формате **sip:номер абонента@IP адрес сервера/домен**. Например, sip:2255@ru.sip.bas-ip.com⁴².

Исходящий вызов

Номер
010110

ВЫЗОВ

ОСТАНОВИТЬ

⁴² <http://ru.sip.bas-ip.com>

5 Установка и подключение

- Проверка комплектности продукта(see page 75)
- Электрическое подключение(see page 75)
- Механический монтаж(see page 83)
- Подключение дополнительных модулей(see page 84)

5.1 Проверка комплектности продукта

Перед установкой вызывной панели обязательно проверьте ее комплектность и наличие всех компонентов.

В комплект вызывной панели входит:

Вызывная панель	1 шт
Кронштейн для врезной установки	1 шт
Винты для крепления кронштейна	4 шт
Инструкция пользователя	1 шт
Комплект проводов с коннекторами для подключения питания, замка и доп. модулей	1 шт
Комплект заглушек для соединений	1 шт
Установочные винты с ключом	1 шт

5.2 Электрическое подключение

После проверки комплектности устройства можно переходить к подключению.

Для подключения понадобится:

- Кабель Ethernet UTP cat5 или выше, подключенный к сетевому коммутатору/маршрутизатору.

Рекомендации по длине кабеля

Максимальная длина сегмента кабеля UTP CAT5 Не должна превышать 100 метров, согласно стандарта [IEEE 802.3](#)⁴³.

- Блок питания на +12 Вольт, 2 Ампера (в случае отсутствия питания по PoE).
- Должны быть подведены провода для подключения замка и дополнительных модулей (опционально).

⁴³ <https://habr.com/post/208202/>

- ✓ К вызывной панели можно подключить любые электромеханические либо электромагнитные замки у которых коммутируемый ток не превышает 5 Ампер.

Ниже представлены типовые схемы подключения всех элементов к вызывной панели:

- Схема подключения электромеханического замка с использованием блока бесперебойного питания UPS-DP/S(see page 76)
- Схема подключения электромеханического замка с использованием внешнего источника питания для замка.(see page 78)
- Схема подключения электромагнитного замка с использованием блока бесперебойного питания UPS-DP/S(see page 80)
- Схема подключения электромагнитного замка с использованием внешнего блока питания(see page 82)

5.2.1 Схема подключения электромеханического замка с использованием блока бесперебойного питания UPS-DP/S

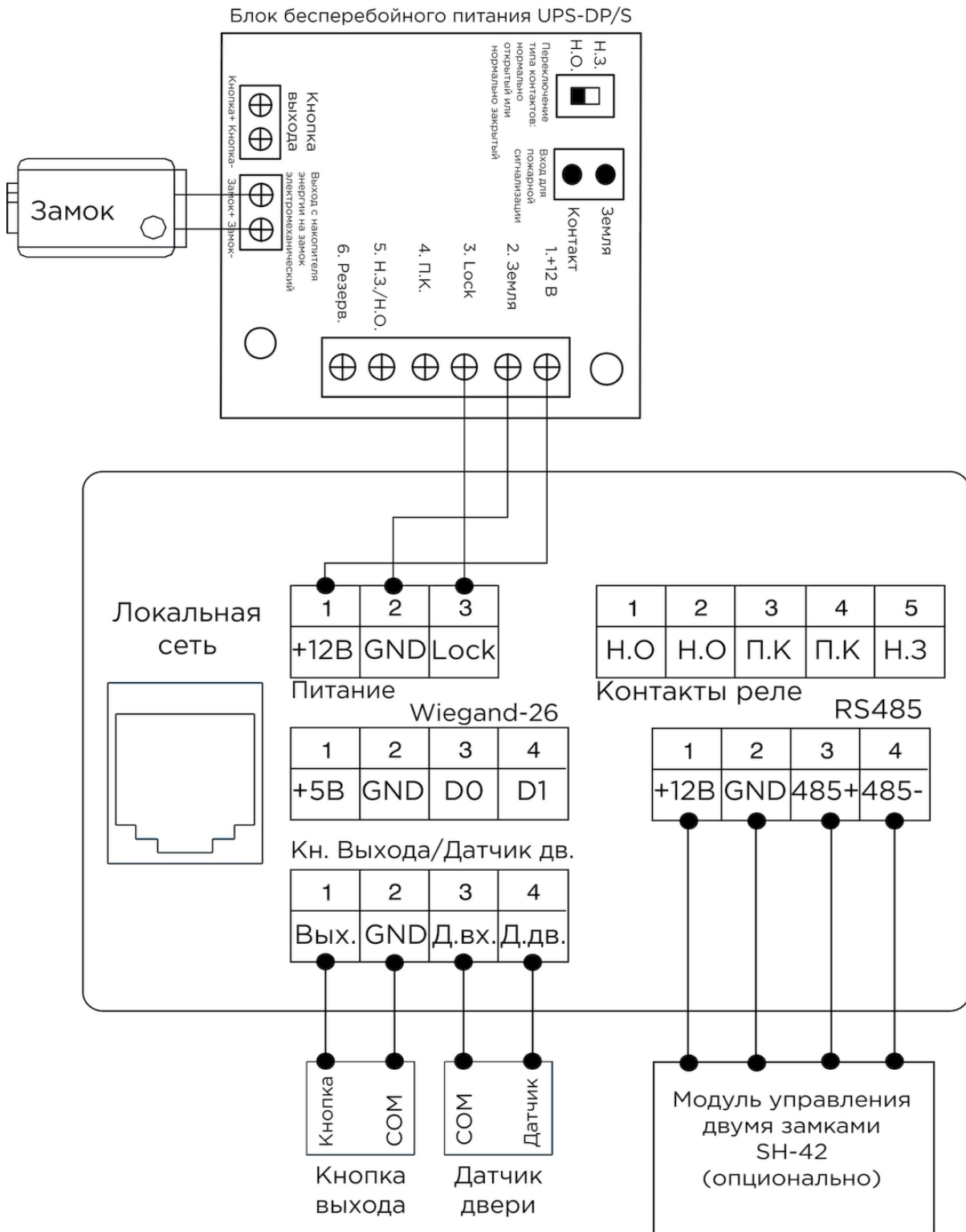

5.2.2 Схема подключения электромеханического замка с использованием внешнего источника питания для замка.

Блок бесперебойного питания UPS-DP/S

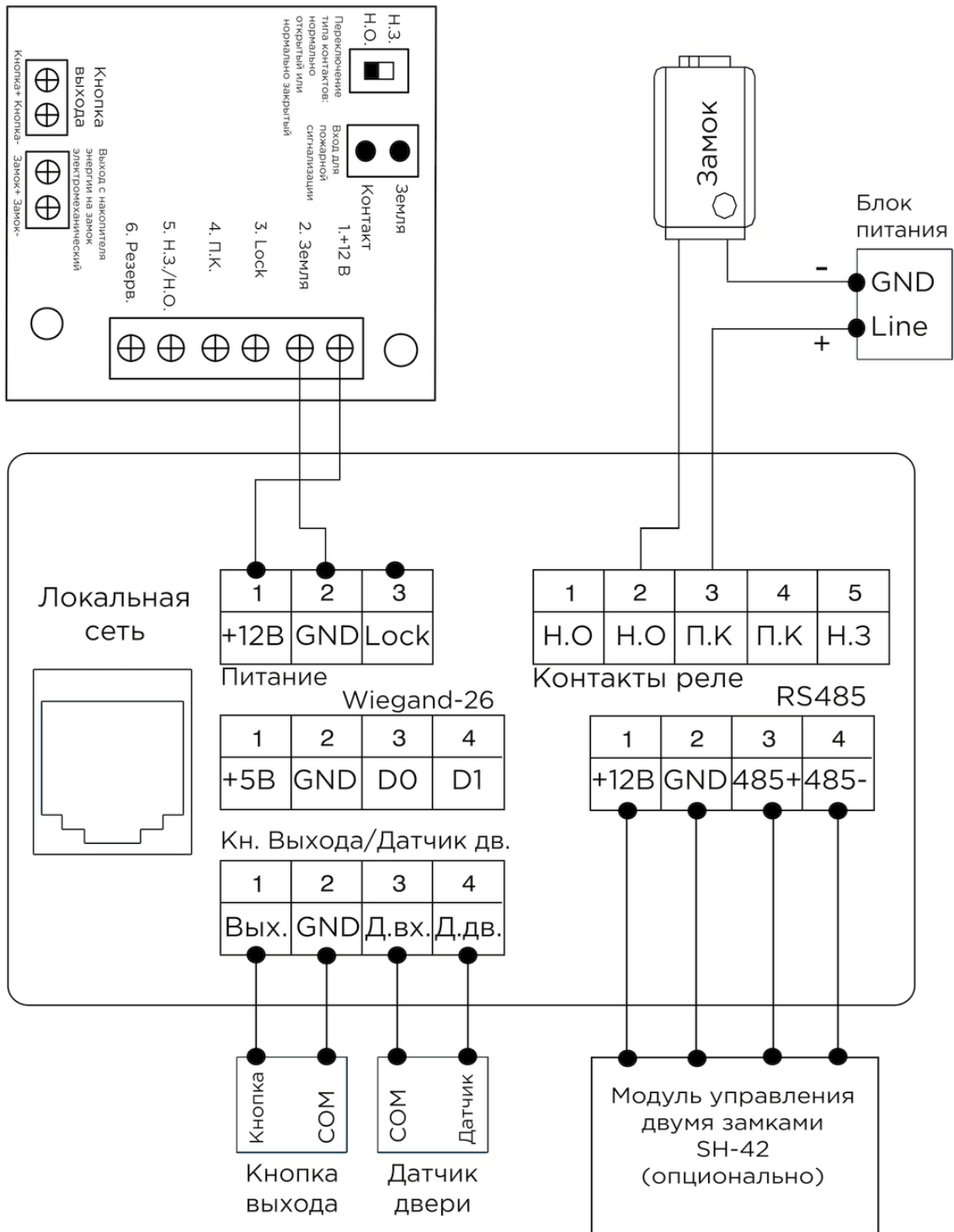

5.2.3 Схема подключения электромагнитного замка с использованием блока бесперебойного питания UPS-DP/S

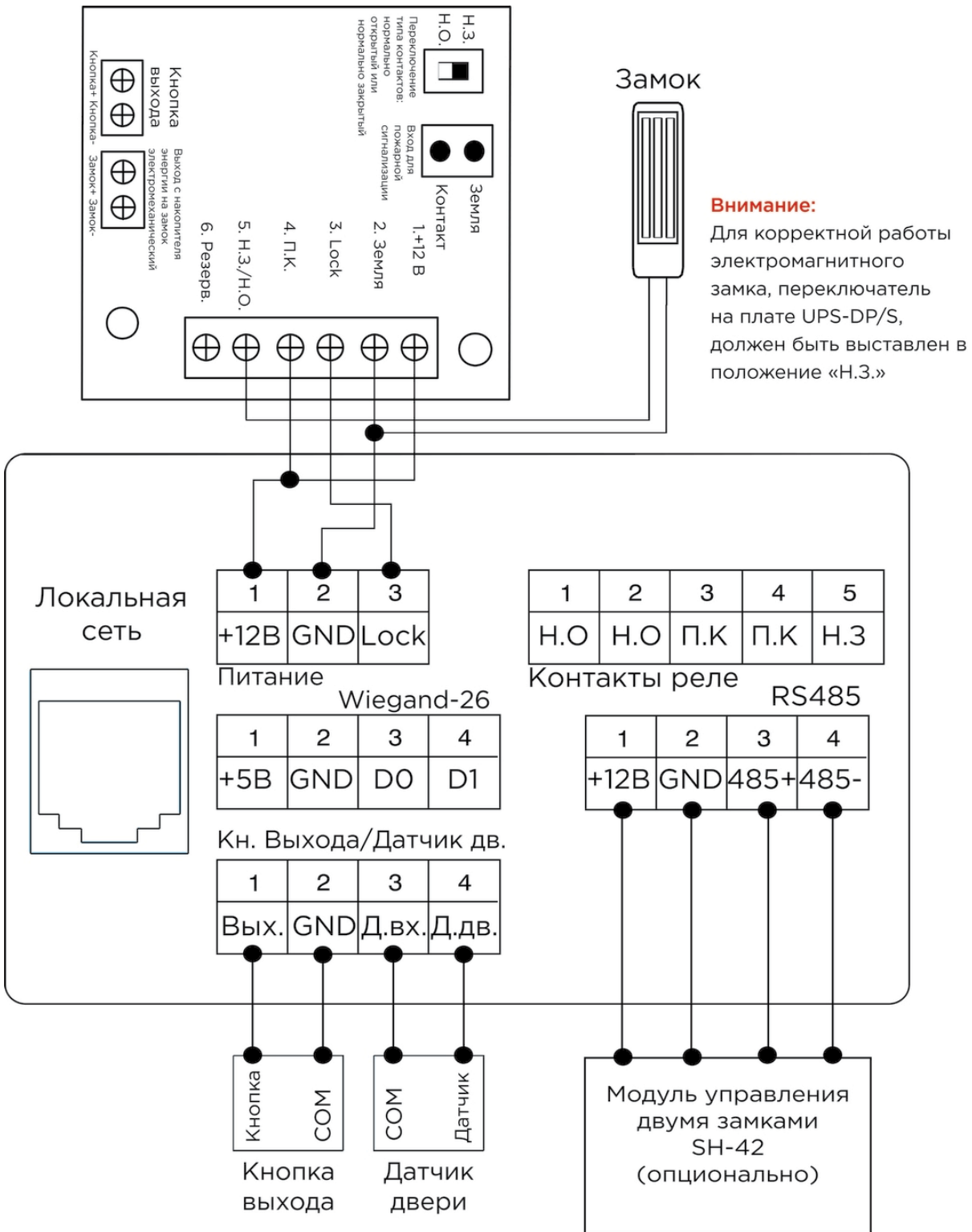

5.2.4 Схема подключения электромагнитного замка с использованием внешнего блока питания

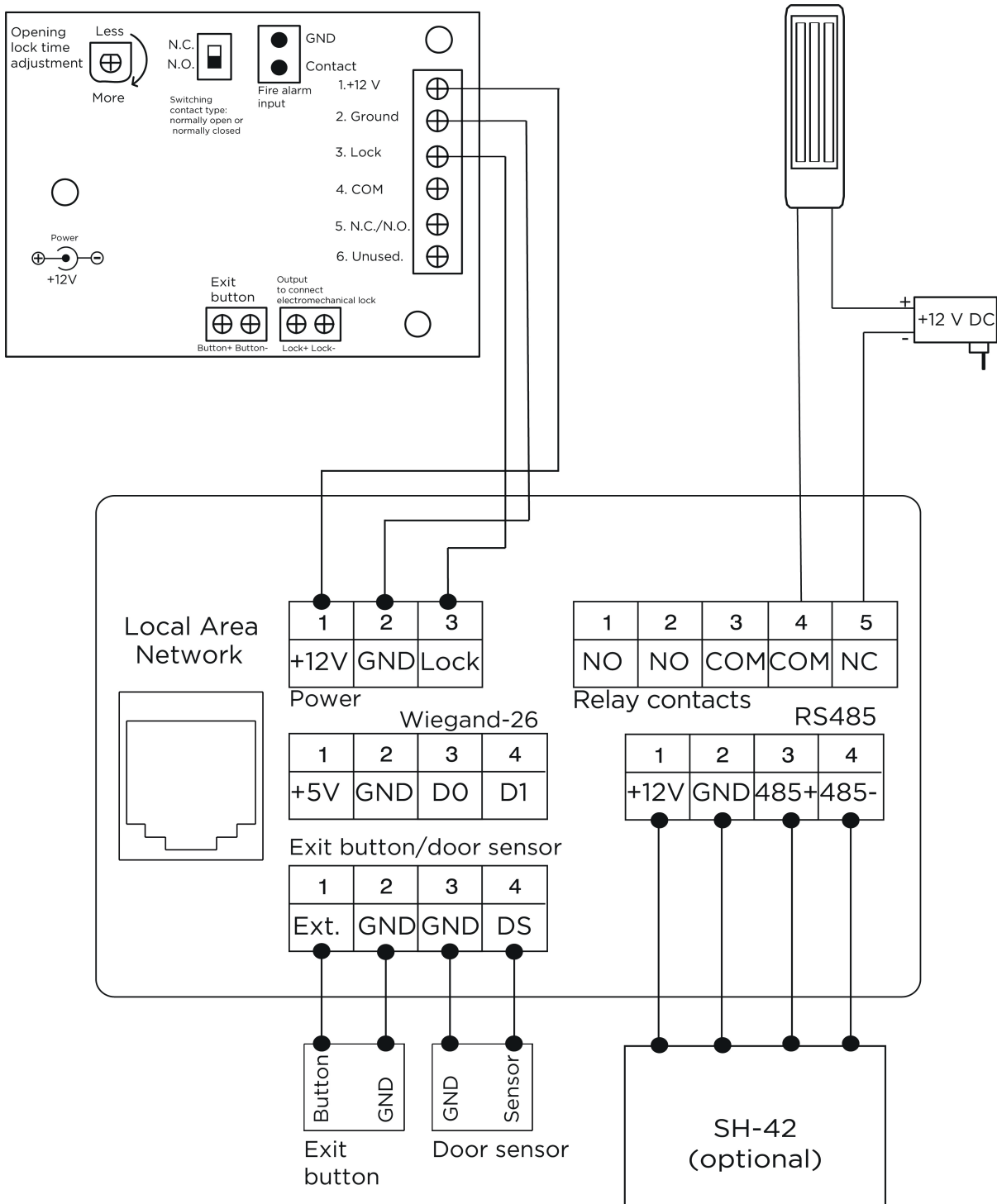

5.3 Механический монтаж

Перед монтажом вызывной панели нужно предусмотреть отверстие или углубление в стене с размерами 141×359×58 мм (для врезного монтажа) Габаритные размеры кронштейна (монтажной

коробки) = 140×358×57 мм. Также необходимо предусмотреть подвод кабеля питания, доп. модулей и локальной сети.

Внимание:

Отверстие в нижней части кронштейна предназначено для слива попавшей воды, не закрывайте его специально. Также необходимо выполнить сливной желоб внизу ниши, который будет служить для отвода воды наружу.

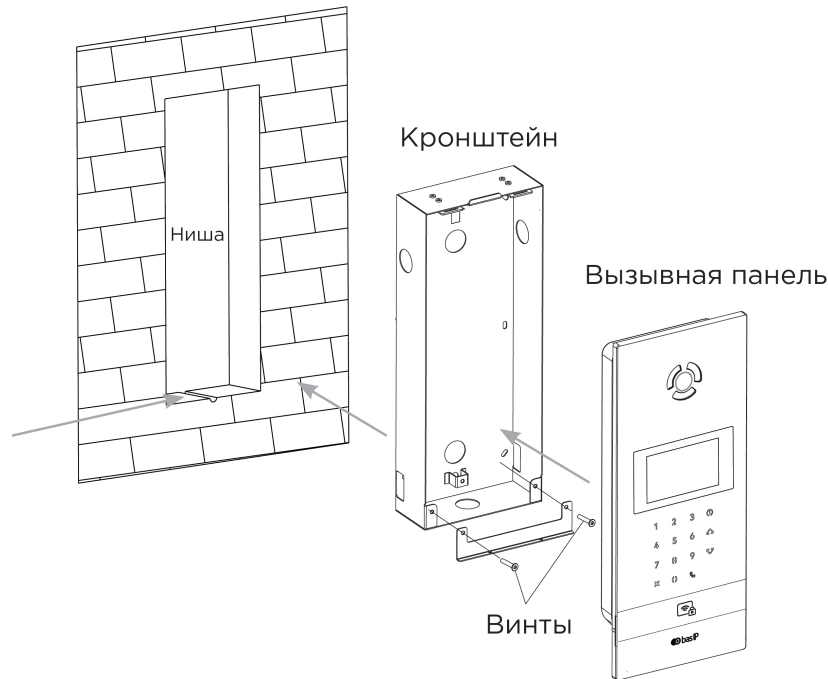

[Скачать чертеж кронштейна для врезной установки⁴⁴](#)

Рекомендации по высоте установки:

Устанавливать вызывную панель следует так, чтоб камера захватывала как можно больше людей разного роста. Ориентировочная высота установки 150-165 см по уровню камеры.

⚠ Установка вызывной панели AA-12FB

Не рекомендуется устанавливать вызывную панель таким образом, чтобы ее камера находилась в зоне попадания прямых солнечных лучей, в противном случае функция распознавания лиц может работать некорректно.

5.4 Подключение дополнительных модулей

Ко всем многоабонентским панелям можно подключить следующие модули:

- Модуль управления двумя замками SH-42;
- Модуль управления лифтовым оборудованием EVRC-IP;
- Мультиформатный считыватель с поддержкой технологии UKEY BME-03;

⁴⁴ https://wiki.bas-ip.com/download/attachments/15796242/AA-12B_AA-12FB.pdf?api=v2&modificationDate=1566292144755&version=1

6 Использование устройства

- [Взаимодействие по API](#)(see page 85)
- [Мобильный доступ UKEY](#)(see page 85)
- [Поиск видео с помощью Onvif](#)(see page 92)
- [Получение RTSP потока с камеры вызывной панели](#)(see page 92)

6.1 Взаимодействие по API

Описание по взаимодействию с API и спецификации доступны на developers.bas-ip.com⁴⁵.

Также доступны спецификации для разных типов устройств вы можете найти на [Swaggerhub](https://www.swaggerhub.com)⁴⁶.

6.2 Мобильный доступ UKEY

6.2.1 Описание

Мобильный доступ UKEY от BAS-IP является универсальной технологией для получения доступа в помещение или на территорию объекта с возможностью использовать в одном считывателе одновременно: карточки EM-Marin и MIFARE/шифрованные карты MIFARE Plus/MIFARE Classic, мобильный телефон (Bluetooth и NFC).

UKEY обладает следующими преимуществами:

- возможность использовать одновременно несколько стандартов идентификации: EM-Marin, MIFARE, Bluetooth и NFC
- возможность использовать мобильный телефон в качестве идентификатора
- регулируемая дальность срабатывания мобильного идентификатора (при использовании Bluetooth)
- низкое энергопотребление
- специальный алгоритм шифрования для мобильных идентификаторов и карт MIFARE Plus
- возможность применения на любых типах объектов
- возможность установки мобильного доступа UKEY в ранее приобретённые вызывные панели
- удобство для пользователя

6.2.2 Принцип работы

Идентификация и открытие замка возможны благодаря наличию в панелях встроенного модуля ВМЕ-03 с поддержкой мобильного доступа UKEY.

⁴⁵ <https://developers.bas-ip.com/>

⁴⁶ <https://app.swaggerhub.com/search?owner=basip>

Мультиформатный модуль ВМЕ-03, которым могут быть оснащены все вызывные панели BAS-IP, у которых есть встроенный считыватель, позволяет производить идентификацию пользователя по технологии UKEY с использованием различных идентификаторов (карты, брелоки, телефон) и выполняет роль универсального считывателя для системы контроля доступа.

6.2.3 Мобильный доступ с приложением UKEY⁴⁷

Для комфортной работы пользователей с вызывными панелями BAS-IP, оснащенными мультиформатными считывателями, компания BAS-IP выпустила новое мобильное приложение UKEY, которое после получения мобильного идентификатора используется для открытия дверей/ворот/шлагбаумов.

Для каждой вызывной панели, оснащенной модулем считывателя с поддержкой мобильного доступа UKEY, может быть настроена разная дальность срабатывания мобильного идентификатора, в диапазоне от 2 сантиметров до 10 метров. Расстояние срабатывания зависит не только от выбранного режима, но и от толщины стен в помещении, погодных условий (при размещении панели на улице) и других факторов.

Режимы работы (дальность) срабатывания мобильного идентификатора:

- Касание (расстояние срабатывания до 2 см)
- Дверь (расстояние срабатывания до 1 м)
- Ворота/шлагбаум (регулируемое расстояние от 0,5 м до 10 м)

6.2.4 Настройка в три клика с приложением UKEY Cfg⁴⁸

Возможности приложения:

- Настройка режима работы карт EM-Marin, MIFARE и BLE (Bluetooth Low energy) - включение и отключение стандартов считывания
- Установка шифрования для идентификатора UKEY. Это даст возможность привязать зашифрованный ключ идентификатора к выбранному считывателю
- Включение и отключение режимов шифрования для карт MIFARE Classic и MIFARE Plus
- Включение диверсификации для карт MIFARE Classic и MIFARE Plus
- Настройка звукового подтверждения при поднесении мобильных идентификаторов к считывателю в режимах ожидания и считывания
- Установка режима работы: Дверь, Касание, Ворота/Шлагбаум
- Настройка дальности режима работы при выборе режима "Ворота/Шлагбаум"

⁴⁷ <https://wiki.bas-ip.com/display/BASIPIDAPP/UKEY>

⁴⁸ <https://wiki.bas-ip.com/display/BASIPCONFIGID/UKEY+Cfg>

- В связке со считывателем TR-03, конфигуратор позволяет записывать карты шифрования MIFARE Classic и MIFARE Plus
- Возможность сохранения файла с настройками для указанного считывателя
- Возможность загрузки конфигурационного файла с настройками для восстановления параметров считывателя и для копирования настроек в другие считыватели

6.2.5 Способы получения мобильного идентификатора и карт доступа

Отсканировать QR-код с помощью приложения UKEY

Пользователь подает заявку на приобретение необходимого количества QR-кодов администратору своей обслуживающей компании, из расчета один QR-код = одно мобильное устройство. После он получает QR-код в распечатанном виде или в электронной форме (по e-mail, Viber, Telegram и т.п.). Далее сканирует полученный код или импортирует его из файловой системы и тем самым получает мобильный идентификатор.

До того как идентификатор, в виде QR-кода, выдан пользователю, он записывается администратором управляющей компании в программное обеспечение Management Software. QR-код нельзя повторно использовать на нескольких мобильных телефонах, он привязывается только к одному мобильному устройству, что обеспечивает высокий уровень надежности и безопасности мобильных идентификаторов. Копирование и дублирование идентификатора невозможно.

С помощью считывателя BAS-IP TR-03B

Для того чтобы администратор управляющей компании мог с помощью TR-03B выдавать мобильные идентификаторы или записывать карты доступа, первоначально необходимо указать мастер-карту, которая в дальнейшем будет нужна для работы считывателя. Мастер-карта указывается при первом запуске считывателя.

Создание мастер-карты:

1. Скачать и установить мобильное приложение UKEY Cfg;
2. Подключить считыватель TR-03B к источнику питания +5B (USB);
3. Запустить приложение UKEY Cfg и нажать на кнопку поиска;
4. Приложение найдет считыватель, необходимо зайти в настройки, меню "Еще", вкладка "Смена мастер-карточки";
5. Поднести карту EM-Marip или MIFARE к считывателю;
6. Считыватель произведет запись в карту с шифрованием, после чего она станет мастер-картой для данного считывателя;
7. Для продолжения работы со считывателем необходимо переподключиться к нему в приложении UKEY Cfg.

Более подробно ознакомиться с функциями настольного считывателя можно по [ссылке](#).

После того как создана мастер-карта, администратор может выдавать мобильные идентификаторы, а также записывать зашифрованные ключи в карты MIFARE Plus.

Получение мобильных идентификаторов с помощью TR-03B:

1. Скачать и установить мобильное приложение UKEY⁴⁹;

⁴⁹ <https://wiki.bas-ip.com/display/BASIPIDAPP/UKEY>

2. Установить и запустить на ПК с ОС семейства Windows программу для записи идентификаторов "BAS-IP USB Reader Server"⁵⁰;

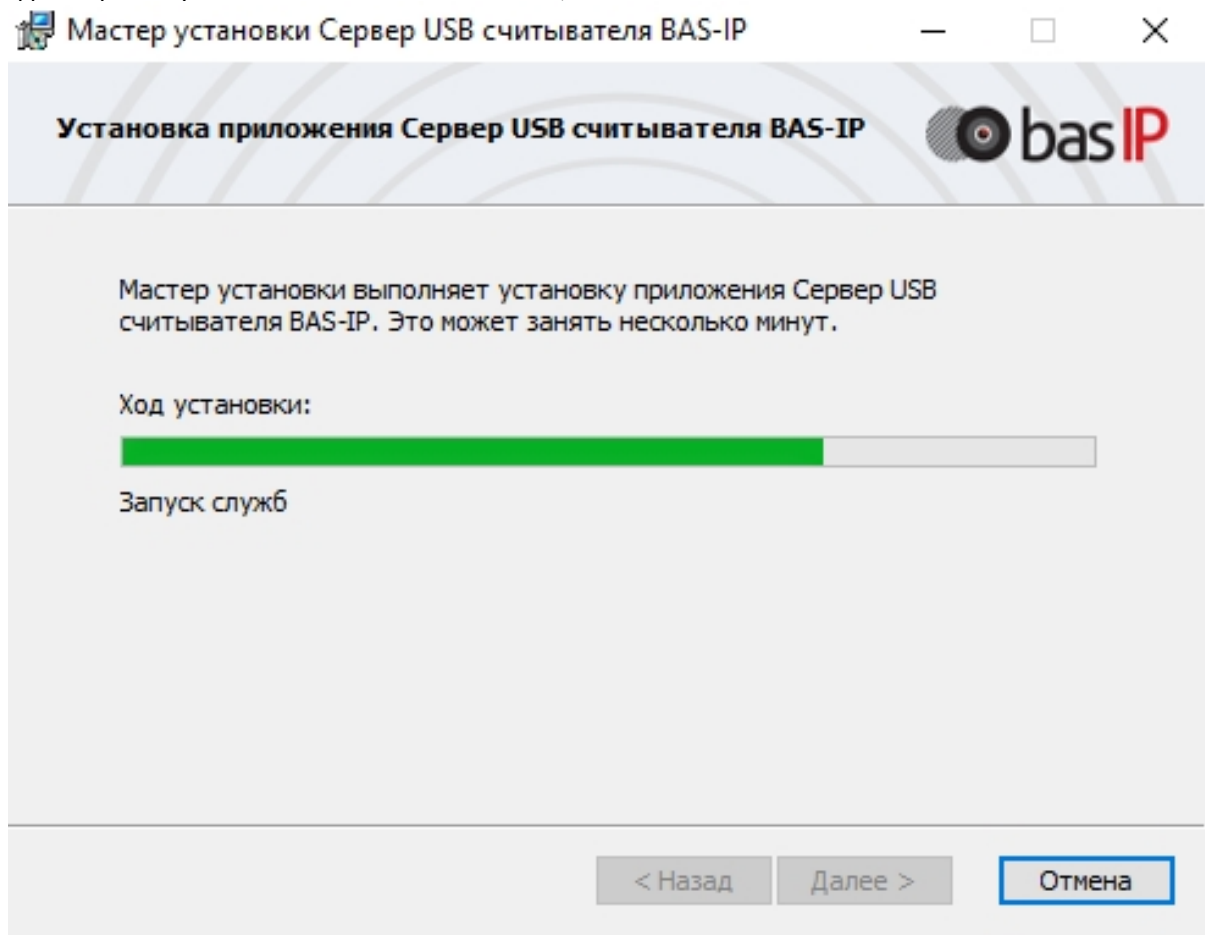

3. Подключить считыватель к компьютеру;
4. Приложить мастер карту к считывателю;
5. Поднести телефон к считывателю (проверьте, чтобы был включен Bluetooth) и войти в приложение UKEY⁵¹, далее нажать кнопку "Получить" и выбрать "Получить ключ от BAS-IP TR-03";
6. Считыватель передаст мобильный идентификатор в ваш телефон и в приложении появится надпись "Ваш ключ готов";

Запись мобильных идентификаторов в ПО Management Software:

1. С помощью ПО "BAS-IP USB Reader Server"
 - a. Скопировать идентификатор из программы "BAS-IP USB Reader Server";

⁵⁰ http://cdn.bas-ip.com/files/Software/AccessControl/BAS-IP_USB_Reader_Server_2018.07.26.zip

⁵¹ <https://wiki.bas-ip.com/display/BASIPIDAPP/UKEY>

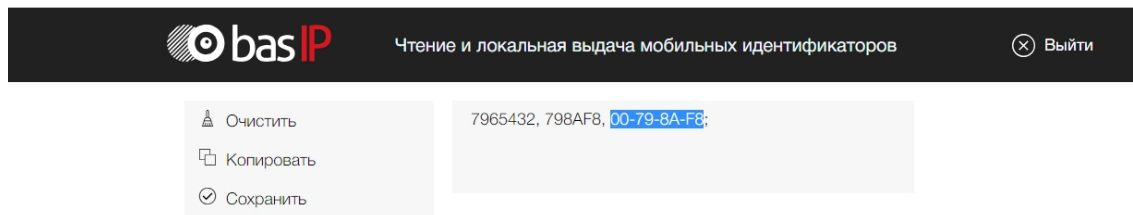

- b. Внести в ПО "Management Software", на вкладку "Запись карт в базу", в строку внизу страницы и нажать кнопку "Добавить вручную";

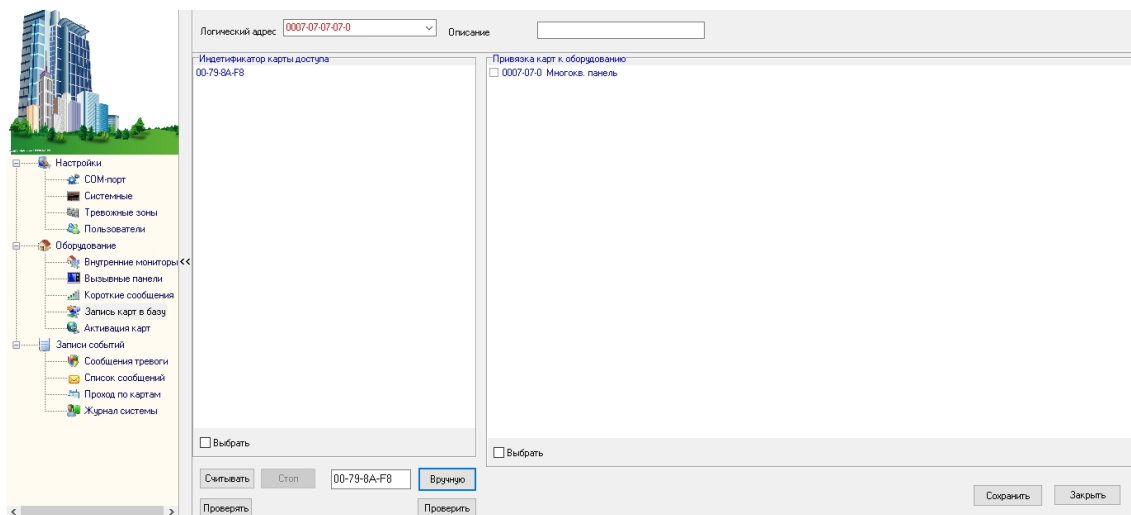

- c. Выбрать из списка справа необходимую панель;
 d. Нажать кнопку "Сохранить";
 e. Перейти в вкладку "Активация карт";

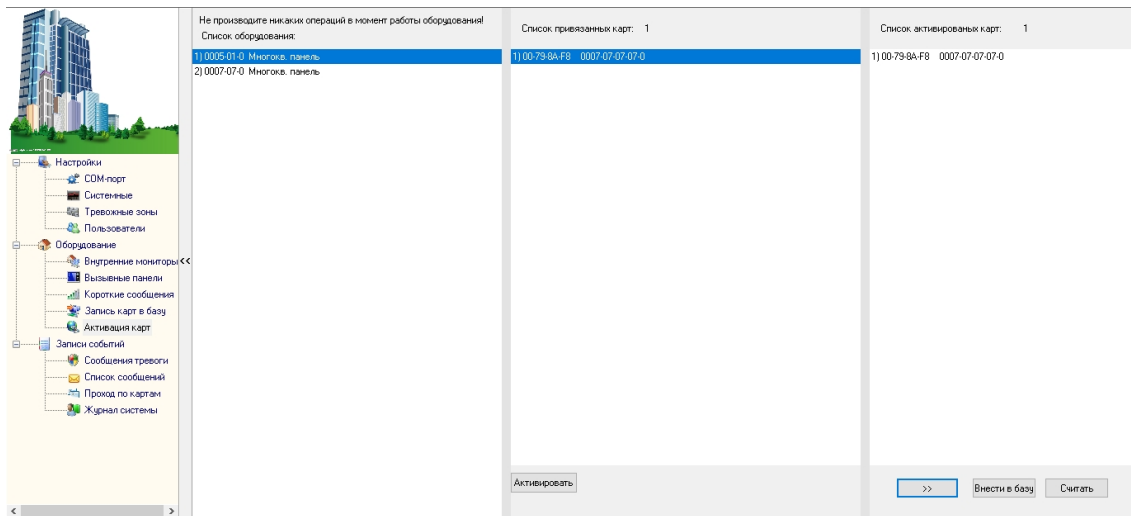

- Выбрать нужную панель;
- Нажать кнопку переноса данных в память панели;
- Нажать кнопку "Активировать";
- Идентификатор внесен в базу и теперь вы можете пользоваться мобильным телефоном для открытия двери, ворот, шлагбаума.

2. Имея на руках QR-код

- Открыть QR-код в любой программе для просмотра изображений;
- скопировать или переписать последние 6 значений кода;
- Добавить "00" перед этим значением, что бы получить полный код карты;
- Внести полученный код в ПО "Management Software", на вкладку "Запись карт в базу", в строку внизу страницы и нажать кнопку "Добавить вручную";

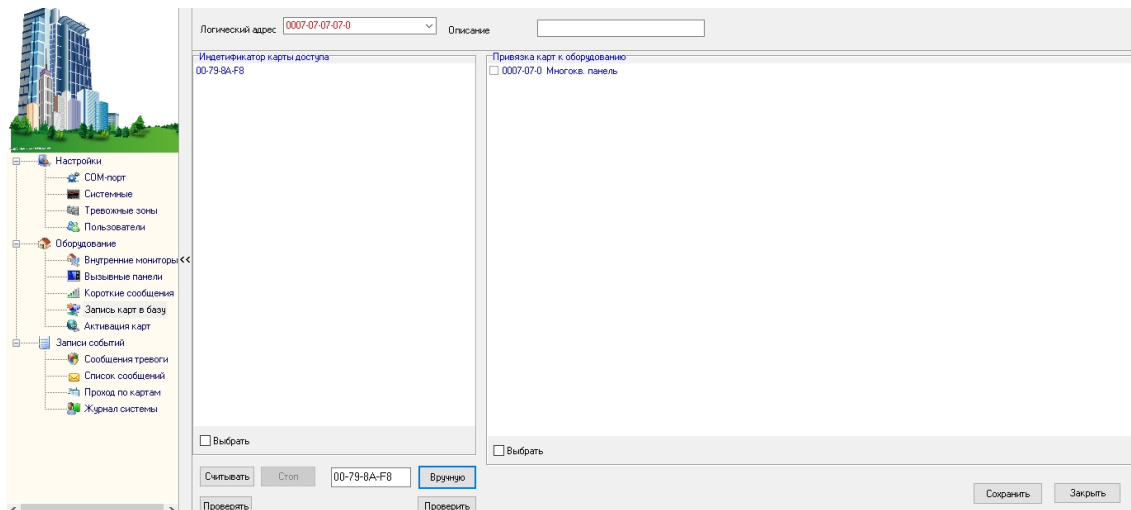

- Выбрать из списка справа необходимую панель;
- Нажать кнопку "Сохранить";
- Перейти в вкладку "Активация карт";

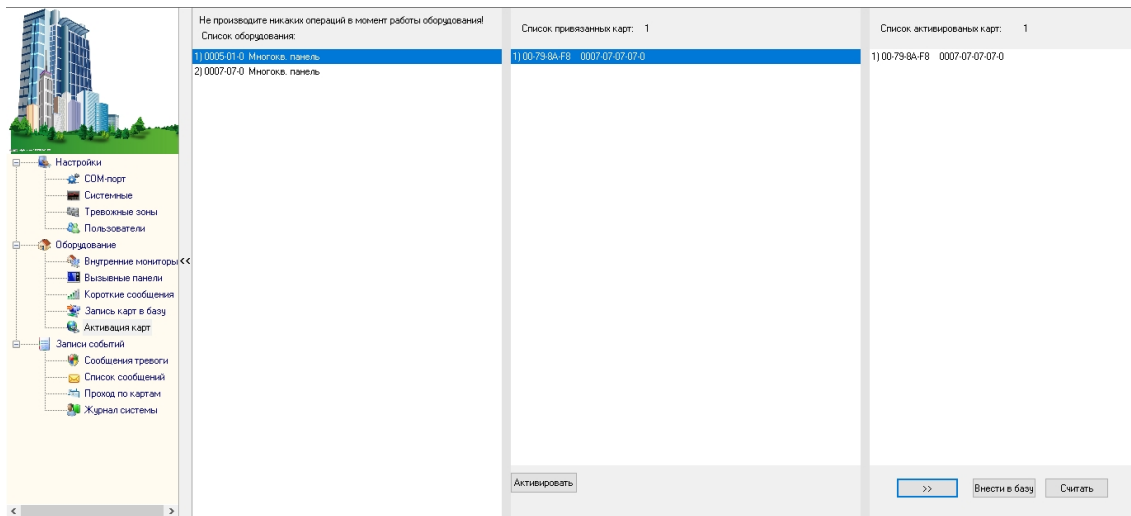

- h. Выбрать нужную панель;
- i. Нажать кнопку переноса данных в память панели;
- j. Нажать кнопку "Активировать";
- k. Идентификатор внесен в базу и теперь вы можете пользоваться мобильным телефоном для открытия двери, ворот, шлагбаума.

Получение шифрованных карт MIFARE Plus с помощью TR-03B и занесение их в ПО "Management Software":

1. Установить и запустить на компьютере программу для записи идентификаторов "BAS-IP USB Reader Server";
2. Подключить считыватель TR-03B к компьютеру;
3. Скачать и установить мобильное приложение UKEY Cfg;
4. Приложить мастер карту к считывателю;
5. Запустить приложение UKEY Cfg и нажать на поиск;
6. Приложение подключится к TR-03B и считывает его настройки;
7. В настройках приложения выбрать опцию "Выдача шифрованных карт";
8. Поднести новую карту к считывателю, произведется запись шифрованного ключа в карту, после чего считыватель издаст звуковой сигнал;
9. Также ваш идентификатор карты отобразится в программе "BAS-IP USB Reader Server", его необходимо скопировать и внести в ПО "Management Software" для требуемой вызывной панели;
10. Идентификатор внесен в базу и теперь вы можете пользоваться картой для открытия двери, ворот, шлагбаума;
11. Полученные таким образом карты MIFARE Plus, также как и идентификаторы в UKEY, невозможно взломать или скопировать.

Получение обычных карт доступа с помощью TR-03B и занесение их в ПО "Management Software":

1. Установить и запустить на компьютере программу для записи идентификаторов "BAS-IP USB Reader Server";
2. Подключить считыватель к компьютеру;
3. Поднести по очереди необходимое количество карт к считывателю (количество подносимых карт не ограничено);
4. Все идентификаторы карт отобразятся в программе "BAS-IP USB Reader Server", их необходимо скопировать и внести в ПО "Management Software" для требуемой вызывной панели;

- Идентификаторы внесены в базу и теперь вы можете пользоваться картами для открытия двери, ворот, шлагбаума.

6.3 Поиск видео с помощью Onvif

Начиная с версии прошивки 3.9.0 в устройствах доступен поиск видео потока с камеры вызывной панели посредством Onvif.

Для примера можно использовать поиск с помощью утилиты [Onvif Device Manager](#)⁵².

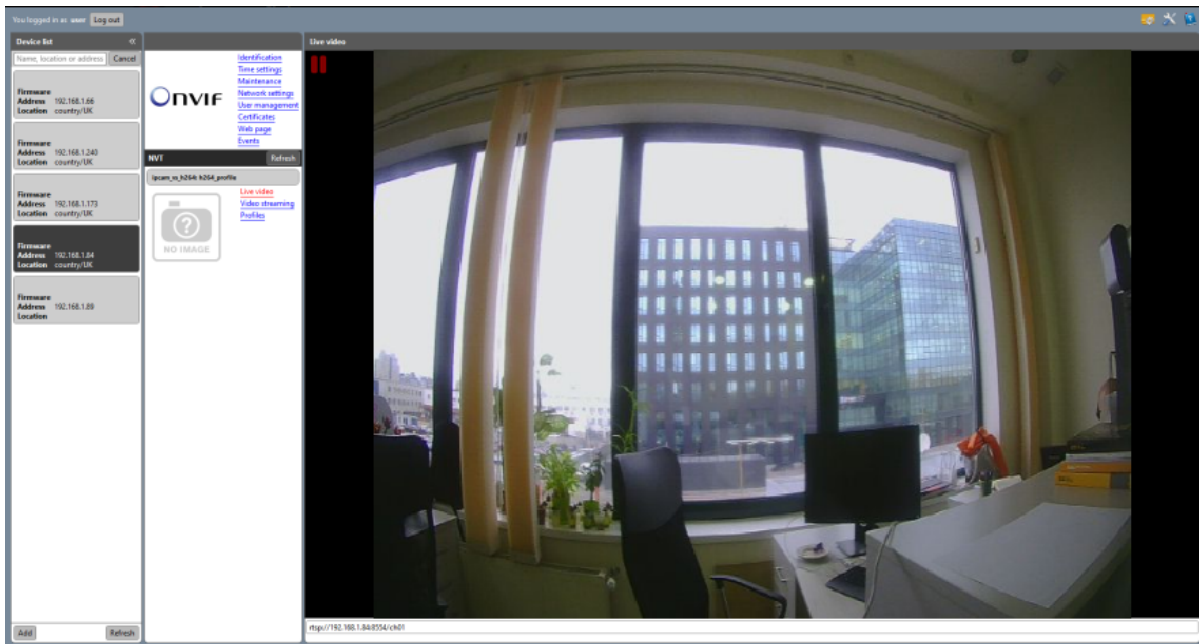

6.4 Получение RTSP потока с камеры вызывной панели

Для получения RTSP потока с камеры вызывной панели в системе видеонаблюдения в строке добавления камеры вам необходимо прописать ссылку на поток. Например, `rtsp://admin:1234abcd@192.168.1.16:8554/ch01`, где `user` - это логин для входа в web-интерфейс, `1234abcd` - пароль для доступа в web-интерфейс, `192.168.1.16` - IP-адрес панели, `8554` - порт доступа к камере, `ch01` - номер канала.

⁵² <https://www.polyvision.ru/po/dlya-windows/onvif-device-manager>